



Bedienungsanleitung
Operating Instructions



CAFFEO[®]
BARISTA **T**

ENGLISH

ESPAÑOL

TÜRKÇE

POLSKI

РУССКИЙ

УКРАЇНСЬКА

Table of contents

1	For your safety	5
1.1	Symbols used	6
1.2	Proper use.....	6
1.3	Danger due to electrical current	6
1.4	Risk of burning and scalding	7
1.5	General safety.....	7
2	Overview of the appliance	8
2.1	Overview of the appliance	8
2.2	Overview of the control panel	10
3	First steps	11
3.1	Unpacking the appliance.....	11
3.2	Checking the delivery contents.....	11
3.3	Positioning the appliance	12
3.4	Connecting the appliance	12
3.5	Switching the appliance on for the first time	12
4	Basic operation	13
4.1	Switching the appliance on and off	13
4.2	Using the control panel	14
4.3	Navigating in the menu.....	15
4.4	Filling with coffee beans and using Bean Select	17
4.5	Using ground coffee	18
4.6	Filling in water.....	19
4.7	Adjusting the outlet.....	20
4.8	Using milk.....	20
4.9	Emptying the drip tray and coffee grounds container.....	22
5	Preparing beverages	23
5.1	Preparing espresso and café crème	23
5.2	Preparing cappuccino	23
5.3	Preparing latte macchiato	24
5.4	Preparing milk froth and warm milk	24
5.5	Preparing hot water	25
5.6	Changing beverage settings before and during preparation	25
5.7	Stopping beverage preparation.....	26
5.8	Preparing two beverages simultaneously	26
6	Permanently changing beverage settings	27
6.1	Selecting recipes.....	27
6.2	Changing default settings	28

7	Personal settings – "My Coffee"	29
7.1	Editing personal user profiles	29
7.2	Selecting/changing personal settings	30
7.3	Preparing beverages with personal settings	31
8	Changing basic settings.....	32
8.1	Setting the language	32
8.2	Setting the time	32
8.3	Setting Auto OFF.....	33
8.4	Setting energy save mode.....	34
8.5	Resetting the appliance to the factory settings.....	34
8.6	Displays in the System menu.....	35
8.7	Setting the grinding fineness	35
8.8	Converting the connection for the milk hose	36
9	Care and maintenance.....	37
9.1	General cleaning	37
9.2	Rinsing the coffee system	37
9.3	Cleaning the brewing unit.....	38
9.4	"Easy Cleaning" programme	39
9.5	"Cleaning milk system" programme	39
9.6	"Cleaning coffee system" programme.....	40
9.7	"Descaling" programme	41
9.8	Setting the water hardness	42
9.9	Using a water filter.....	43
10	Problems.....	45
11	Transport, storage and disposal.....	46
11.1	Venting the appliance	46
11.2	Transporting the appliance.....	46
11.3	Disposing of the appliance.....	47
12	Technical data	47

Dear Customer,

Thank you for purchasing the CaffèO Barista fully automatic coffee maker.

The operating instructions will help you to discover the diverse options offered by the appliance and enjoy your coffee to the full.

Read the operating instructions through carefully. This will help to avoid personal injury and material damage. Store the operating instructions carefully. If you pass the appliance on, enclose the operating instructions with it.

Melitta accepts no liability for damage caused by failure to observe the operating instructions.

If you require further information or have any questions on the appliance, contact Melitta or visit our website at:
www.melitta.de

We hope you enjoy using your appliance.

1 For your safety

- CE** The appliance conforms to the following European directives:
- 2006/95/EC (low voltage),
 - 2004/108/EC (electromagnetic compatibility),
 - 2011/65/EU (RoHS),
 - 2009/125/EC (eco-design/ErP).

The appliance has been built using the latest technology. Residual dangers nevertheless exist.

You must observe the safety instructions to avoid dangers. Melitta accepts no liability for damage caused by failure to observe the safety instructions.

1.1 Symbols used

The following symbols indicate particular risks in using the appliance or provide useful tips.

CAUTION

The signal word CAUTION indicates possible injuries.

ATTENTION

The signal word ATTENTION indicates possible damage to the appliance.

Information

The signal word "Information" indicates additional notes and tips on using the appliance.

1.2 Proper use

The appliance is used to prepare beverages consisting of coffee beans or ground coffee and to heat milk and water.

The appliance is intended for use in private households.

Any other use is regarded as improper and may lead to personal injury and material damage. Melitta accepts no liability for damage which arises due to improper use of the appliance.

1.3 Danger due to electrical current

If the appliance or the power cable is damaged, the risk of a fatal electric shock is run.

Observe the following safety instructions to avoid dangers due to electrical current:

- Do not use a damaged power cable.
- A damaged power cable may only be replaced by the manufacturer, its customer service or a similarly qualified person.
- Do not open any covers firmly screwed onto the appliance housing.
- Only use the appliance when it is in a technically flawless condition.

- A defective appliance may only be repaired by an authorised workshop. Do not repair the appliance yourself.
- Do not undertake any changes to the appliance, its components or its accessories.
- Do not immerse the appliance in water.

1.4 Risk of burning and scalding

Escaping fluids and steam may be very hot. Parts of the appliance also become very hot.

Observe the following safety instructions to avoid scalds and burns:

- Prevent skin from coming into contact with escaping fluids and steam.
- Do not touch any nozzles on the outlet during operation.

1.5 General safety

Observe the following safety instructions to avoid personal injury and material damage:

- Do not reach into the interior of the appliance during operation.
- The appliance and its power cable must be kept out of the reach of children under 8 years of age.
- This appliance may be used by children over 8 years of age and by persons with reduced physical, sensory or mental capabilities or a lack of experience and knowledge if they are supervised or have been instructed in using the appliance safely and understand the resulting risks.
- Children must not play with the appliance. Cleaning and maintenance must not be undertaken by children younger than 8 years of age. Children over 8 years of age must be supervised during cleaning and maintenance.
- Disconnect the appliance from the power supply when it is left unsupervised for a long time.

2 Overview of the appliance

2.1 Overview of the appliance

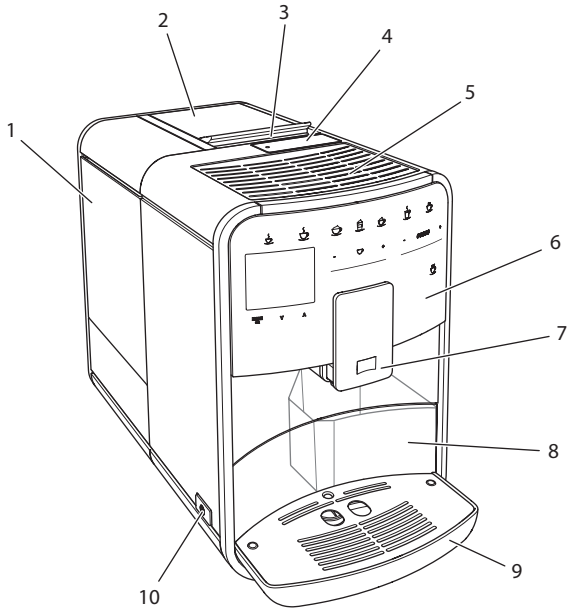

Fig. 1: Front left of the appliance

- 1 Water tank
- 2 2-chamber bean container
- 3 "BEAN SELECT" slider
- 4 Ground coffee chute
- 5 Cup rest
- 6 Control panel
- 7 Height-adjustable outlet with 2 coffee nozzles, 2 milk nozzles, 1 hot water nozzle
- 8 Coffee grounds container (inner)
- 9 Drip tray
- 10 ON/OFF button

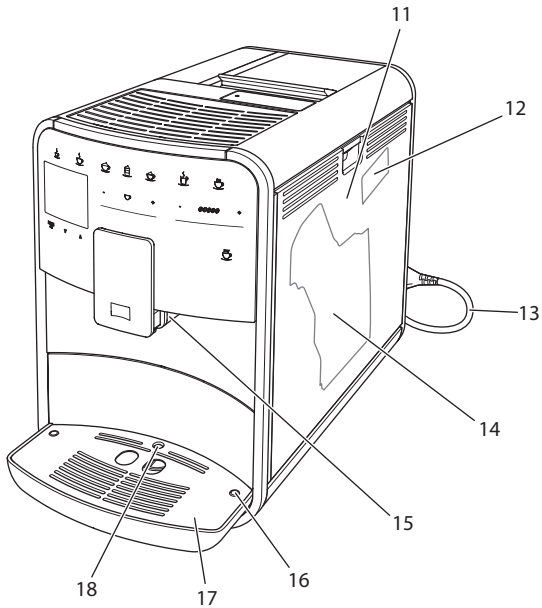

Fig. 2: Front right of the appliance

- 11 Cover
- 12 "Grinding fineness adjustment" lever (behind the cover)
- 13 Power cable with cable insert compartment
- 14 Brewing unit (behind the cover)
- 15 Milk hose connection at the outlet (can be converted to left side)
- 16 Milk hose connection at the drip tray (possible on both sides)
- 17 Cup plate
- 18 Float

2.2 Overview of the control panel

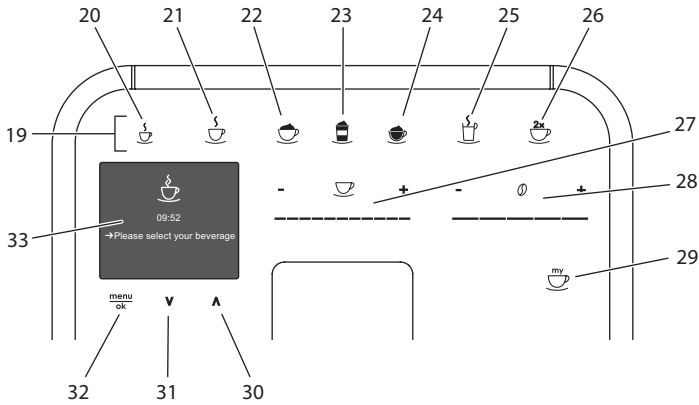

Fig. 3: Control panel

Item	Designation	Function
19	Direct keys	Preparing beverages
20	Espresso	Preparing espresso
21	Café crème	Preparing café crème
22	Cappuccino	Preparing cappuccino
23	Latte macchiato	Preparing latte macchiato
24	Milk froth/warm milk	Preparing milk froth or warm milk
25	Hot water	Preparing hot water
26	2 cups	Two-cup dispensing
27	Beverage amount slider	Setting the beverage amount
28	Coffee strength slider	Setting the coffee strength
29	My Coffee	Selecting personal settings for beverages
30	Up arrow button	Navigating up in the menu
31	Down arrow button	Navigating down in the menu
32	menu/ok	Calling up the menu or confirming inputs
33	Display	Display of current menus and messages Example: ready symbol

3 First steps

This chapter describes how to prepare your appliance for use.

3.1 Unpacking the appliance

⚠ CAUTION

Contact with cleaning agents may lead to eye and skin irritation.

- Store the enclosed cleaning agents out of the reach of children.
- Unpack the appliance. Remove the packaging material, the adhesive strips and the protective films from the appliance.
- Keep the packaging material for transport and possible return shipments.

i Information

The appliance may contain traces of coffee and water. The appliance has been tested in the factory to ensure that it functions perfectly.

3.2 Checking the delivery contents

Check the completeness of delivery using the following list. If parts are missing, contact your retailer.

- Coffee spoon with screw-in aid for the water filter,
- Milk hose or milk container including milk hose (depending on model),
- Cleaning brush,
- Coffee system cleaning agent,
- Milk system cleaning agent,
- Descaling agent,
- Water filter,
- Test strip for determining the water hardness.

3.3 Positioning the appliance

Observe the following instructions:

- Do not position the appliance in damp rooms.
- Position the appliance on a stable, flat and dry surface.
- Do not position the appliance in the vicinity of sinks or the like.
- Do not position the appliance on hot surfaces.
- Position the appliance a sufficient distance, approx. 10 cm, away from the wall and other objects. The space above the appliance should be at least 20 cm.
- Route the power cable so that it cannot be damaged by edges or hot surfaces.

3.4 Connecting the appliance

Observe the following instructions:

- Check that the supply voltage matches the operating voltage specified in the technical data (see table *Technical data* on page 47).
- Only connect the appliance to a properly installed earthing contact socket. If in doubt, consult a specialist electrician.
- The socket must be fused with at least a 10 A fuse.

3.5 Switching the appliance on for the first time

During initial starting up, you can set the language, the time and the water hardness. The settings can be changed at a later point in time (see chapter 8 *Changing basic settings* on page 32 and chapter 9.8 *Setting the water hardness* on page 42).

Use the enclosed test strip to determine the water hardness. Observe the instructions on the test strip packaging and in table *Water hardness range* on page 47.

Information

We recommend pouring away the first two cups of coffee after initially starting up.

Requirement: The appliance has been positioned and connected.

1. Place a vessel beneath the outlet.
2. Switch the appliance on with the ON/OFF button.
 - » The welcome display appears on the display.
 - » The request to carry out set-up appears on the display: *Please set up the machine.*
 - » The "menu/ok" button flashes.
3. Confirm with "menu/ok".
 - » The *Language* menu appears.
4. Select your language with the arrow buttons. Confirm with "menu/ok".
 - » The *Clock* menu appears.
5. Select the hour and minutes with the arrow buttons. Confirm each setting with "menu/ok".
 - » The *Water hardness* menu appears.
6. Select the determined water hardness range with the arrow buttons or confirm the default value with "menu/ok".
 - » The request *Please refill and insert water tank* appears.
7. Remove the water tank. Rinse the water tank out with clean water. Fill the water tank with fresh water and insert it.
 - » The appliance heats up and performs automatic rinsing.
 - » The ready symbol and the request *Fill beans* appear in the display
8. Fill coffee beans into the bean container. To do this, read chapter *Filling with coffee beans and using Bean Select* on page 17.

4 Basic operation

This chapter describes basic operating steps for using the appliance on a daily basis.

4.1 Switching the appliance on and off

Before switching on when initially starting up the appliance, read chapter 3.5 *Switching the appliance on for the first time* on page 12.

Information

- The appliance performs automatic rinsing when switching on and off.
- During rinsing, rinsing water is also conducted into the drip tray.

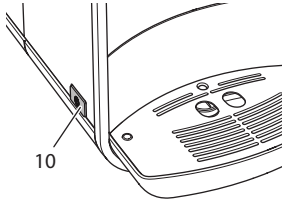

Fig. 4: ON/OFF button



Fig. 5: Welcome display

Switching the appliance on

1. Place a vessel beneath the outlet.
2. Press the ON/OFF button (10).
 - » The welcome display appears on the display (see Fig. 5).
 - » The appliance heats up and performs automatic rinsing.
 - » The ready symbol appears on the display.

Switching the appliance off

1. Place a vessel beneath the outlet.
2. Press the ON/OFF button (10).
 - » The appliance performs automatic rinsing.
 - » The appliance switches off.

Information

- The appliance switches off automatically when it is not operated for a long time. Automatic rinsing is also carried out in this case.
- The off time can be set in the *Auto OFF* menu, see chapter 8.3 *Setting Auto OFF* on page 33.
- If no beverage has been prepared since switching on or if the water tank is empty, no rinsing takes place.

4.2 Using the control panel

The essential functions can be accessed using the control panel.

Press the button with a fingertip. The control panel does not react when touched with a pen or other objects.

Only those buttons which can be used in the appliance's current status light up.

Use the following actions to operate the control panel:



Brief press

Press a button briefly to select a function.



Long press

Press a button for longer than 2 seconds to select a second function which may be available.



Press "+" or "-"

Press "+" or "-" to increase or reduce the current value.
Hold a button down to change the value continuously.



Press the slider

Press on the slider to select a value.



Pull the slider

Press and pull the slider to increase or reduce the current value.

4.3 Navigating in the menu

To set individual beverages and for maintenance and care, you must call up the menu in the display and navigate in the menu.

Observe the instructions on the display.

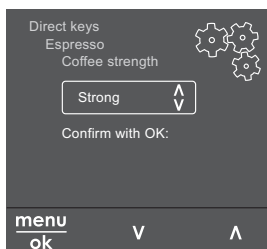

Fig. 6: Example: display with buttons

Use the following options to navigate in the menu:

Calling up the menu and confirming the selection



Press the "menu/ok" button for longer than 2 seconds to call up the menu.

Press the "menu/ok" button briefly to confirm your selection.

Navigating in the menu



Press the arrow buttons to navigate down or up in the menu. Hold an arrow button down to quickly switch to the menu options.

Exiting a menu



Select the command *Exit* with the arrow buttons and confirm with "menu/ok" to exit a menu.

Exit sub-menus, which only display information and in which you do not carry out any settings, with "menu/ok".

Calling up sub-menus

Certain of the appliance's functions are reached by calling up several sub-menus in succession.

Sub-menus are always called up in a similar manner. Navigation to the *Descaling* programme is described here as an example.

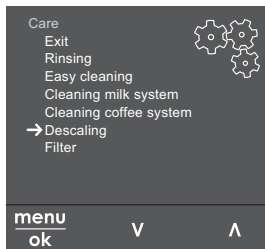

Fig. 7: Navigating to the *Descaling* programme

1. Press the "menu/ok" button for 2 seconds.
 - » The menu appears on the display.
2. Use the arrow buttons to select *Care* and confirm with "menu/ok".
3. Use the arrow buttons to select *Descaling* and confirm with "menu/ok".

The selection of functions is always shown in shortened form in these operating instructions:

- Navigate to the *Care > Descaling* menu.

4.4 Filling with coffee beans and using Bean Select

Roasted coffee beans lose their aroma. Only fill the bean container with as many coffee beans as you will consume over the next 3–4 days.

ATTENTION

Using unsuitable types of coffee may lead to clogging of the grinder.

- Do not use freeze-dried or caramelised coffee beans.
- Do not pour ground coffee into the bean container.

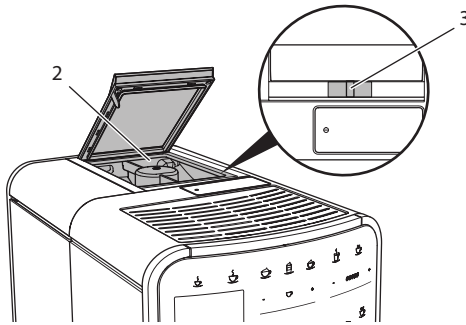

Fig. 8: 2-chamber bean container

The 2-chamber bean container (2) enables you to use two different types of coffee. For example, fill one chamber with espresso beans and the other with café crème beans. You can switch between chambers using the "BEAN SELECT" slider (3).

CAUTION

When switching bean chambers, a residual amount of coffee beans remains in the grinder. The first two coffee beverages after switching to decaffeinated beans may still contain caffeinated coffee. This may affect the health of people with caffeine intolerance.

- People with caffeine intolerance should only consume the third coffee beverage after switching over.

1. Open the lid of the 2-chamber bean container (2).
2. Fill coffee beans into the bean container.
3. Close the lid of the 2-chamber bean container.
4. Select a chamber using the "BEAN SELECT" (3) slider.

Information

When the slider is in the centre position, no coffee beans enter the grinder.

4.5 Using ground coffee

You may also use ground coffee to prepare coffee beverages.

ATTENTION

The use of unsuitable types of coffee may lead to brewing unit clogging.

- Do not use any instant products.
- Fill a maximum of one coffee spoon of ground coffee into the ground coffee chute.

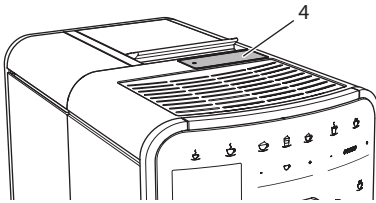

Fig. 9: Ground coffee chute

1. Open the lid of the ground coffee chute (4).
2. Use the enclosed coffee spoon for dosing.
Fill a maximum of one coffee spoon of ground coffee into the ground coffee chute.
3. Close the lid of the ground coffee chute.
4. Proceed as described in chapters 5 to 7.

Information

- Two-cup dispensing is not possible when using ground coffee.
- If you do not prepare any coffee within 3 minutes of opening the ground coffee chute, the appliance switches to operation with coffee beans and the ground coffee is discharged into the coffee grounds container.

4.6 Filling in water

Use only fresh, cold water without carbon dioxide for optimum coffee enjoyment. Change the water daily.

Information

The quality of the water extensively determines the taste of the coffee. Therefore, use a water filter (see chapter 9.8 *Setting the water hardness* on page 42 and chapter 9.9 *Using a water filter* on page 43).

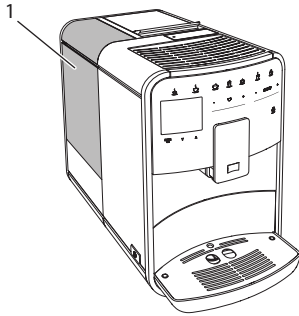

Fig. 10: Water tank

1. Open the lid of the water tank and pull the water tank (1) upwards out of the appliance using the handle.
2. Fill the water tank with water.
Note the maximum capacity of 1.8 litres.
3. Insert the water tank into the appliance from above and close the lid.

4.7 Adjusting the outlet

The outlet (7) is height-adjustable. Set the greatest possible distance between the outlet and the vessel. Depending on vessel, push the outlet up or down.

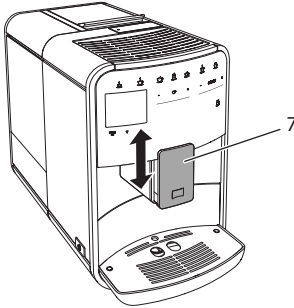

Fig. 11: Height-adjustable outlet

4.8 Using milk

Use cooled milk for optimum coffee enjoyment.

Depending on model, you can use the enclosed milk container or the milk hose and conventional milk packs.

Information

The connection for the milk hose is installed on the right of the outlet in the factory. If you require the connection on the left side, read chapter 8.8 *Converting the connection for the milk hose* on page 36.

Connecting the milk container (depending on model)

Only fill as much milk as you will use immediately into the milk container.

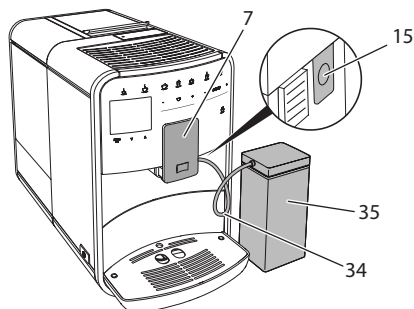

Fig. 12: Connecting the milk container to the appliance

1. Fill the desired amount of milk into the milk container (35).
2. Push the outlet (7) down.
3. Connect the milk hose (34) to the milk container and the connection (15) at the outlet.

i Information

Store the filled milk container in the refrigerator.

Connecting the milk hose (depending on model)

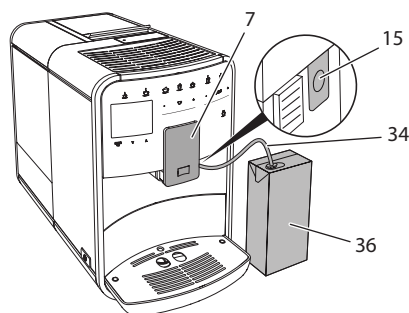

Fig. 13: Connecting the milk hose to the appliance

1. Push the outlet (7) down.
2. Connect the milk hose (34) to the connection (15) at the outlet.
3. Insert the milk hose into a conventional milk pack (36).

4.9 Emptying the drip tray and coffee grounds container

When the drip tray (9) and the coffee grounds container (8) are full, the appliance requests you to empty them. The projecting float (18) also indicates that the drip tray is full. Always empty both containers.

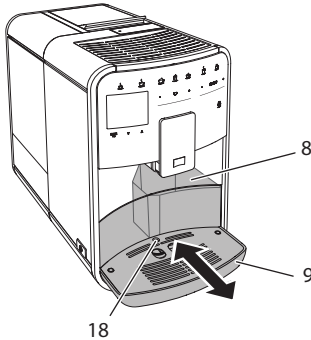

Fig. 14: Drip tray, coffee grounds container and float

1. Pull the drip tray (9) forwards out of the appliance.
2. Remove the coffee grounds container (8) and empty it.
3. Empty the drip tray.
4. Insert the coffee grounds container.
5. Push the drip tray into the appliance to stop.

Information

The appliance requests you to empty the drip tray and the coffee grounds container after a defined number of beverages have been dispensed. If you empty the containers whilst the appliance is switched off, it does not register this process. It may therefore occur that you are requested to empty the containers even though the drip tray and the coffee grounds container are still full.

5 Preparing beverages

There are three options for preparing beverages:

- Standard dispensing,
- Preparation with recipes (see chapter 6.1 *Selecting recipes* on page 27),
- Use of the "My Coffee" function (see chapter 7 *Personal settings – "My Coffee"* on page 29).

Standard dispensing is described in this chapter.

Note:

- The storage containers should contain sufficient amounts of coffee and water. If the filling level is too low, the appliance requests you to refill it.
- The appliance does not indicate a lack of milk.
- The vessels for the beverages should be sufficiently large (see table *Factory settings* on page 47).

5.1 Preparing espresso and café crème



Requirement: The ready symbol appears on the display.

1. Place a vessel beneath the outlet.
2. Press the "Espresso" or "Café crème" button.
 - » The grinding process and beverage dispensing start.
 - » Beverage dispensing is ended automatically.
3. Remove the vessel.
 - » The ready symbol appears on the display.

5.2 Preparing cappuccino



Requirement: The ready symbol appears on the display and milk is connected.

1. Place a vessel beneath the outlet.
2. Press the "Cappuccino" button.
 - » The grinding process and coffee dispensing start.
 - » Coffee dispensing is ended automatically.
 - » Milk dispensing begins.
 - » Beverage dispensing is ended automatically.
3. Remove the vessel.
 - » *Easy Cleaning?* (OK for start) appears in the display.

4. You can execute the Easy Cleaning programme or prepare further beverages.
 - a) Execute the Easy Cleaning programme. Follow the instructions on the display. Information on this is available in chapter 9.4 "Easy Cleaning" programme on page 39.
 - b) Prepare further beverages.
- » The ready symbol appears on the display.

5.3 Preparing latte macchiato



Requirement: The ready symbol appears on the display and milk is connected.

1. Place a vessel beneath the outlet.
 2. Press the "Latte macchiato" button.
 - » Milk dispensing begins.
 - » Milk dispensing is ended automatically.
 - » The grinding process and coffee dispensing start.
 - » Beverage dispensing is ended automatically.
 3. Remove the vessel.
 - » *Easy Cleaning?* (OK for start) appears in the display.
 4. You can execute the Easy Cleaning programme or prepare further beverages.
 - a) Execute the Easy Cleaning programme. Follow the instructions on the display. Information on this is available in chapter 9.4 "Easy Cleaning" programme on page 39.
 - b) Prepare further beverages.
- » The ready symbol appears on the display.

5.4 Preparing milk froth and warm milk

The preparation of milk froth and warm milk is similar.



Requirement: The ready symbol appears on the display and milk is connected.

1. Place a vessel beneath the outlet.
2. Press the "Milk froth/milk" button.
 - a) Milk froth = press button briefly
 - b) Warm milk = press button for longer (2 seconds)
 - » Milk dispensing begins.
 - » Beverage dispensing is ended automatically.
3. Remove the vessel.
 - » *Easy Cleaning?* (OK for start) appears in the display.

4. You can execute the Easy Cleaning programme or prepare further beverages.
 - a) Execute the Easy Cleaning programme. Follow the instructions on the display. Information on this is available in chapter 9.4 "Easy Cleaning" programme on page 39.
 - b) Prepare further beverages.
- » The ready symbol appears on the display.

5.5 Preparing hot water



Requirement: The ready symbol appears on the display.

1. Place a vessel beneath the outlet.
 2. Press the "Hot water" button.
 - » Hot water dispensing begins.
 - » Beverage dispensing is ended automatically.
 3. Remove the vessel.
- » The ready symbol appears on the display.

5.6 Changing beverage settings before and during preparation

You can change beverage settings before and during beverage preparation.

Information

These settings only apply to current beverage preparation.

Changing beverage settings before preparation

You can change the bean type, the total beverage amount and the coffee strength before selecting a beverage.



- Before selecting a beverage, select a bean type with the "BEAN SELECT" slider (3).
- Before selecting a beverage, use the "Beverage amount" slider to set a beverage amount.
- Before selecting a beverage, use the "Coffee strength" slider to set the coffee strength.

i Information

- When preparing latte macchiato and cappuccino, the total beverage amount is subdivided into a coffee and a milk amount according to a specified ratio.
- If you do not prepare a beverage within 1 minute, the appliance switches to the default settings.

Changing beverage settings during preparation

You can change the beverage amount and the coffee strength during beverage preparation.



- During beverage dispensing (coffee or milk), use the "Beverage amount" slider to set the relevant beverage amount.
- During the grinding process, use the "Coffee strength" slider to set the coffee strength.

5.7 Stopping beverage preparation

If you want to stop beverage preparation prematurely, press the selected direct key again.

5.8 Preparing two beverages simultaneously



The "2 cups" button is used to prepare two beverages simultaneously. Two-cup dispensing is possible for espresso, cappuccino, café crème and latte macchiato. Two-cup dispensing is not possible for any other type of beverage.

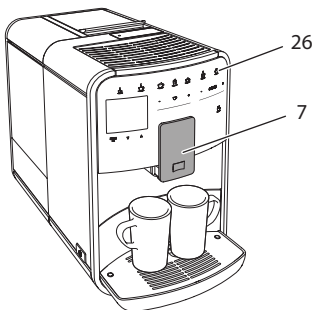

Fig. 15: Two-cup dispensing

1. Place two vessels beneath the outlet (7).
2. Press the "2 cups" button (26).
3. Continue as described for preparation of the relevant beverage.

Information

- The setting only applies to the next beverage which is prepared.
- If you do not prepare a beverage within 1 minute, the appliance switches to single-cup dispensing.

6 Permanently changing beverage settings

The appliance offers further options for preparing coffee specialities. You can use default recipes or permanently change the beverage settings.

6.1 Selecting recipes

The following coffee specialities are available:

- **Espresso:** Espresso (standard), ristretto, lungo, double espresso, double ristretto.
- **Café crème:** Café crème (standard), double café crème, americano, americano extra shot, long black.
- **Cappuccino:** Cappuccino (standard), espresso macchiato, café latte, café au lait.
- **Latte macchiato:** Latte macchiato (standard), latte macchiato extra shot, latte macchiato triple shot, flat white.

Information

The recipe selection remains valid until it is changed again.

Recipe selection is similar for all beverages. The selection of a ristretto is described as an example here.

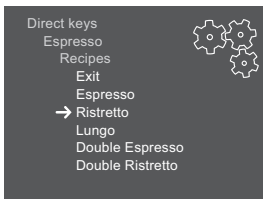

Fig. 16: Recipe selection for ristretto

Requirement: The ready symbol appears on the display.

1. Press the "menu/ok" button for 2 seconds.
 - » The menu appears on the display.
2. Navigate to the *Direct keys > Espresso > Recipes* menu.
3. Use the arrow buttons to select *Ristretto* and confirm with "menu/ok".
4. Repeatedly select the *Exit* command to exit the menu.
 - » The ready symbol appears on the display.
 - » When an espresso is next prepared, the ristretto recipe will be used.

6.2 Changing default settings

You can change the following default settings depending on beverage:

- **Coffee amount:** in millilitres,
- **Froth amount:** in millilitres,
- **Milk amount:** in millilitres,
- **Hot water amount:** in millilitres,
- **Coffee strength:** very mild, mild, normal, strong, very strong,
- **Temperature:** low, normal, high.

Information

The default settings remain valid until they are changed again.

Changing the beverage settings is similar for all beverages. Changing the coffee strength for an espresso is described here as an example.

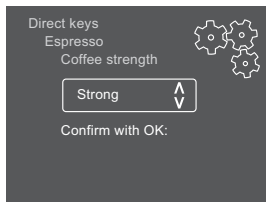

Fig. 17: Setting the coffee strength

Requirement: The ready symbol appears on the display.

1. Press the "menu/ok" button for 2 seconds.
 - » The menu appears on the display.
2. Navigate to the *Direct keys > Espresso > Coffee strength* menu.
3. Use the arrow buttons to select the desired coffee strength and confirm with "menu/ok".

4. Repeatedly select the *Exit* command to exit the menu.
 - » The ready symbol appears on the display.
 - » The selected coffee strength is used the next time an espresso is prepared.

7 Personal settings – "My Coffee"

The "My Coffee" function enables you to save personal beverage settings and assign them to a user.

7.1 Editing personal user profiles

Up to four user profiles can be used.

Changing the name of a user profile

You can change the names of the user profiles.

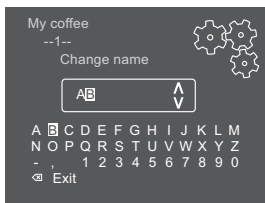

Fig. 18: Changing the name of a user profile

Requirement: The ready symbol appears on the display.

1. Press the "menu/ok" button for 2 seconds.
 - » The menu appears on the display.
2. Navigate to the *My Coffee* menu.
3. Use the arrow buttons to select a user and confirm with "menu/ok".
4. Use the arrow buttons to select *Change name* and confirm with "menu/ok".
 - » The menu for selecting individual characters appears.
5. Use the arrow buttons to select individual characters and confirm each with "menu/ok" (see Fig. 18).
6. Repeatedly select the *Exit* command to exit the menu.
 - » The ready symbol appears on the display.

Activating/deactivating a user profile

You may only use users whose profile is activated.

Requirement: The ready symbol appears on the display.

1. Press the "menu/ok" button for 2 seconds.
 - » The menu appears on the display.
2. Navigate to the *My Coffee* menu.
3. Use the arrow buttons to select a user and confirm with "menu/ok".
4. Use the arrow buttons to select *Enabled/disabled* and confirm with "menu/ok".
5. Use the arrow buttons to select *Enabled* or *Disabled* and confirm with "menu/ok".
6. Repeatedly select the *Exit* command to exit the menu.
 - » The ready symbol appears on the display.

7.2 Selecting/changing personal settings

Depending on beverage, you can assign the following settings to a user:

- **Coffee amount:** in millilitres,
- **Froth amount:** in millilitres,
- **Milk amount:** in millilitres,
- **Hot water amount:** in millilitres,
- **Coffee strength:** very mild, mild, normal, strong, very strong,
- **Temperature:** low, normal, high.

The assignment of personal settings to a user is always similar. Setting the coffee amount for a cappuccino is described here as an example.

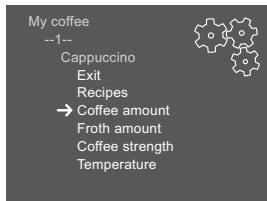

Fig. 19: Changing personal settings

Requirement: The ready symbol appears on the display.

1. Press the "menu/ok" button for 2 seconds.
 - » The menu appears on the display.
2. Navigate to the *My Coffee* menu.
3. Use the arrow buttons to select a user and confirm with "menu/ok".
4. Navigate to the *Cappuccino > Coffee amount* menu.

5. Use the arrow buttons to select an amount and confirm with "menu/ok"
6. Repeatedly select the *Exit* command to exit the menu.
 - » The ready symbol appears on the display.
 - » The next time a cappuccino is prepared by the user, the selected coffee amount is used.

7.3 Preparing beverages with personal settings



The preparation of beverages using the "My Coffee" function is similar for all beverages. The preparation of a cappuccino is described here as an example.

Requirement: The ready symbol appears on the display and milk is connected.

1. Place a vessel beneath the outlet.
2. Press the "My Coffee" button until the desired user is shown on the display.
3. Press the "Cappuccino" button.
 - » The grinding process and coffee dispensing start.
 - » Coffee dispensing is ended automatically.
 - » Milk dispensing begins.
 - » Beverage dispensing is ended automatically.
4. Remove the vessel.
 - » *Easy Cleaning?* (OK for start) appears in the display.
5. You can execute the Easy Cleaning programme or prepare further beverages.
 - a) Execute the Easy Cleaning programme. Follow the instructions on the display. Information on this is available in chapter 9.4 "*Easy Cleaning*" programme on page 39.
 - b) Prepare further beverages.
 - » The ready symbol appears on the display.

i Information

- To exit the "My Coffee" function, press the "My Coffee" button until the ready symbol appears.
- If you do not prepare a beverage within 3 minutes, the appliance automatically switches to the ready symbol.

8 Changing basic settings

Operating steps which change the appliance's basic settings are described in the following chapter.

8.1 Setting the language

You can set the display text language.

Requirement: The ready symbol appears on the display.

1. Press the "menu/ok" button for 2 seconds.
 - » The menu appears on the display.
2. Navigate to the *Language* menu.
3. Use the arrow buttons to select a language and confirm with "menu/ok".
4. Exit the menu with the command *Exit*.
 - » The ready symbol appears on the display.

8.2 Setting the time

You can set the time shown on the display.

Requirement: The ready symbol appears on the display.

1. Press the "menu/ok" button for 2 seconds.
 - » The menu appears on the display.
2. Navigate to the *Clock* menu.
3. Use the arrow buttons to select the hours and minutes. Confirm each setting with "menu/ok".
4. Exit the menu with the command *Exit*.
 - » The ready symbol appears on the display.

Information

If you want to prevent the time from being shown on the display, set the time to 00:00.

8.3 Setting Auto OFF

If you do not operate the appliance for a long time, it switches off automatically after a specified time. Set the duration until the appliance switches off in the *Auto OFF* menu. You can also define a specific point in time.

Information

If the duration and point in time are activated simultaneously, the appliance switches off after the event which occurs first.

Setting the duration for Auto OFF

Requirement: The ready symbol appears on the display.

1. Press the "menu/ok" button for 2 seconds.
 - » The menu appears on the display.
 2. Navigate to the *Auto OFF > OFF after..* menu.
 3. Use the arrow buttons to select a time and confirm with "menu/ok".
 4. Repeatedly select the *Exit* command to exit the menu.
- » The ready symbol appears on the display.

Information

Auto OFF cannot be deactivated completely. After 8 hours without being operated, at the latest, the appliance switches off.

Setting the point in time for Auto OFF

The OFF time point is deactivated as default in the factory.

Requirement: The ready symbol appears on the display.

1. Press the "menu/ok" button for 2 seconds.
 - » The menu appears on the display.
 2. Navigate to the *Auto OFF > OFF at..* menu.
 3. Use the arrow buttons to select the hours and minutes. Confirm each setting with "menu/ok"
 4. Repeatedly select the *Exit* command to exit the menu.
- » The ready symbol appears on the display.

Information

If you want to deactivate Auto OFF, set the OFF time point to 00:00.

8.4 Setting energy save mode

Energy save mode lowers the heating temperature and switches off the illumination in the control panel. The "menu/ok" button remains lit.

If you do not operate the appliance for a long time, it automatically switches to energy save mode after a specified time. The period of time until energy save mode is activated is set in the *Energy save mode* menu.

Requirement: The ready symbol appears on the display.

1. Press the "menu/ok" button for 2 seconds.
 - » The menu appears on the display.
2. Navigate to the *Energy save mode* menu
3. Use the arrow buttons to select a period of time and confirm with "menu/ok".
4. Exit the menu with the command *Exit*.
 - » The ready symbol appears on the display.

Information

- Energy save mode is ended by pressing the "menu/ok" button.
- Energy save mode cannot be deactivated completely. After 4 hours without being operated, at the latest, the appliance switches to energy save mode.

8.5 Resetting the appliance to the factory settings

The appliance can be reset to the factory settings.

Information

If you reset the appliance to the factory settings, all personal settings are lost, including the settings in the *My Coffee* menu.

Requirement: The ready symbol appears on the display.

1. Press the "menu/ok" button for 2 seconds.
 - » The menu appears on the display.
2. Navigate to the *System > Factory settings* menu.
3. Use the arrow buttons to select *Reset* and confirm with "menu/ok".
4. Repeatedly select the *Exit* command to exit the menu.
 - » The ready symbol appears on the display.

8.6 Displays in the System menu

The *System* menu provides information on the status of the appliance.

The information can be accessed via the *System* > *Statistics* menu and the *System* > *SW version* menu. Press the "menu/ok" button to exit the menus.

The following table provides an overview of the information content.

Menu	Information
<i>Statistics</i>	
<i>Beverages</i>	Number of beverages prepared since starting up.
<i>Brewing unit cleaning</i>	Number of cleaning processes performed.
<i>Descaling</i>	Number of descaling processes performed.
Progress bars	These show the number of beverages which can still be prepared until the appliance requests you to perform cleaning or descaling.
<i>SW version</i>	
MAIN XXXXXXXXXXXX	Installed software version.

8.7 Setting the grinding fineness

The grinding fineness of the coffee beans influences the taste of the coffee. The grinding fineness has been optimally set prior to delivery. We recommend adjusting the grinding fineness after around 1,000 beverages have been dispensed (around 1 year) at the earliest.

ATTENTION

Setting the grinding fineness whilst the grinder is stationary may cause damage to the grinder.

- Only set the grinding fineness whilst the grinder is running.

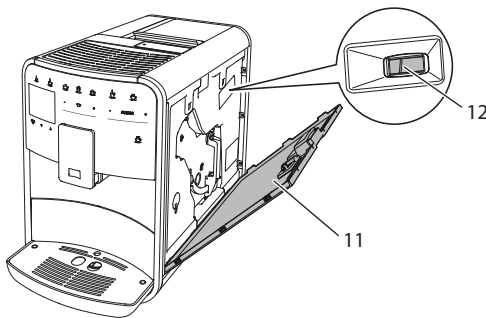

Fig. 20: Setting the grinding fineness

Requirement: The ready symbol appears on the display.

1. Open the cover (11). To do this, reach into the recess on the right of the appliance and pull the cover off upwards.
 2. Prepare any coffee beverage.
 3. Move the lever (12) forwards or backwards whilst the grinder is running.
 - Backwards = grinding fineness coarser
 - Forwards = grinding fineness finer
 4. Close the cover. To do this, insert the bottom of the cover into the appliance and swing it up until it engages.
- » The ready symbol appears on the display.

Information

The grinding fineness is optimally set when the coffee flows evenly out of the outlet and a fine, dense crema appears.

8.8 Converting the connection for the milk hose

The milk hose can be connected on the left or right side of the outlet.

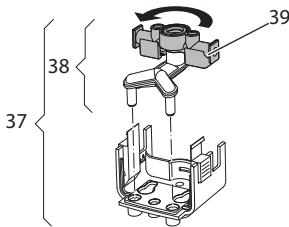

Fig.21: Turning the inlet

Proceed as follows to convert the outlet:

1. Pull the milk hose from the appliance.
2. Push the outlet down as far as it will go.
3. Release the milk unit (37) using two fingers and pull the milk unit downwards off the outlet.
4. Pull the milk distributor (38) upwards out of the milk unit.
5. Turn the inlet (39) 180°.

Installation is carried out similarly in reverse order.

9 Care and maintenance

Regular cleaning and maintenance ensure the consistently high quality of your beverages.

9.1 General cleaning

Clean the appliance regularly. Immediately remove external soiling caused by milk and coffee.

ATTENTION

The use of unsuitable cleaning agents may lead to scratched surfaces.

- Do not use any abrasive cloths, sponges or cleaning agents.

Requirement: The appliance is switched off.

- Clean the outside of the appliance using a soft, damp cloth and normal washing up liquid.
- Rinse the drip tray and the coffee grounds container using a soft, damp cloth and normal washing up liquid.
- Clean the bean container using a soft, dry cloth.

9.2 Rinsing the coffee system

During rinsing, the nozzles at the outlet and the internal parts of the coffee system are rinsed. As a result, rinsing water from the interior enters the drip tray.

When switching on and off, the appliance rinses the coffee system.

Rinsing can also be carried out manually.

Requirement: The ready symbol appears on the display.

1. Place a vessel beneath the outlet.
2. Press the "menu/ok" button for 2 seconds.
 - » The menu appears on the display.
3. Navigate to the *Care > Rinsing* menu.
4. Use the arrow buttons to select *Start* and confirm with "menu/ok".
 - » The coffee system is rinsed.
 - » The ready symbol appears on the display.

9.3 Cleaning the brewing unit

To avoid damage to the appliance, we recommend cleaning the brewing unit once a week.

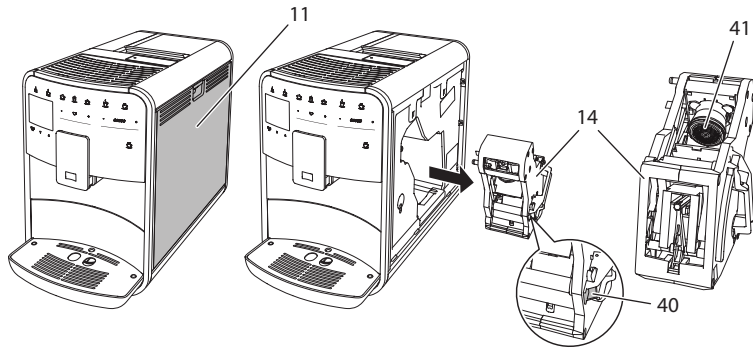

Fig. 22: Removing the brewing unit

Requirement: The appliance is switched off.

1. Open the cover (11). To do this, reach into the recess on the right of the appliance and pull the cover off upwards.
2. Press and hold the red lever (40) on the brewing unit handle (14) and turn the handle clockwise until it engages at the stop.
3. Pull the brewing unit out of the appliance using the handle.
4. Rinse the entire brewing unit thoroughly from all sides under running water. Make particularly sure that coffee residues are removed from the sieve (41).
5. Allow the brewing unit to drip dry.
6. Use a soft, dry cloth to remove coffee residues from the surfaces inside the appliance.
7. Insert the brewing unit into the appliance. Press and hold the red lever on the brewing unit handle and turn the handle counter clockwise until it engages at the stop.
8. Close the cover. To do this, insert the bottom of the cover into the appliance and swing it up until it engages.

9.4 "Easy Cleaning" programme

The milk system is rinsed using the "Easy Cleaning" programme.

Each time after preparing a beverage with milk, the appliance requests you to execute the "Easy Cleaning" programme.

You can also run the "Easy Cleaning" programme manually.

Requirement: The ready symbol appears on the display.

1. Place a vessel beneath the outlet.
2. Press the "menu/ok" button for 2 seconds.
 - » The menu appears on the display.
3. Navigate to the *Care > Easy Cleaning* menu.
4. Use the arrow buttons to select *Start* and confirm with "menu/ok".
5. Follow the further instructions on the display up to the end of the "Easy Cleaning" programme.
 - » The ready symbol appears on the display.

9.5 "Cleaning milk system" programme

With this programme, the milk system is cleaned using a milk system cleaning agent.

To maintain hygiene and avoid damage to the appliance, we recommend carrying out the cleaning programme once a week.

The cleaning programme takes approximately 3 minutes and should not be interrupted.

ATTENTION

Use of unsuitable milk system cleaning agents may cause damage to the appliance.

- Use Melitta® PERFECT CLEAN Espresso Machines milk system cleaning agent exclusively.

Requirement: The ready symbol appears on the display.

1. Place a vessel with a capacity of at least 0.7 litres beneath the outlet.
2. Press the "menu/ok" button for 2 seconds.
 - » The menu appears on the display.
3. Navigate to the *Care > Cleaning milk system* menu.
4. Use the arrow buttons to select *Start* and confirm with "menu/ok".
5. Follow the further instructions on the display up to the end of the intensive cleaning programme.
 - » The ready symbol appears on the display.

Cleaning the milk unit

We additionally recommend regularly cleaning the milk unit, the milk hose and the milk container (depending on model).

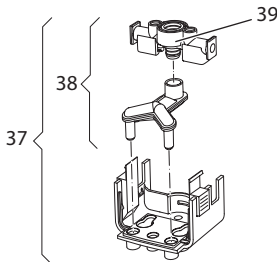

Fig. 23: Removing the milk unit

Proceed as follows to remove the milk unit:

1. Pull the milk hose from the appliance.
2. Push the outlet down as far as it will go.
3. Release the milk unit (37) using two fingers and pull the milk unit downwards off the outlet.
4. Pull the milk distributor (38) upwards out of the milk unit.
5. Pull the inlet (39) out upwards.
6. Clean the individual parts with warm water. Use the enclosed cleaning brush, a soft, damp cloth and normal washing up liquid.

Installation is carried out similarly in reverse order.

i Information

The milk container (depending on model) is dishwasher-safe.

9.6 "Cleaning coffee system" programme

This cleaning programme is used to remove residues and coffee oil residues using coffee machine cleaning agents.

To avoid damage to the appliance, we recommend carrying out the cleaning programme every 2 months or as requested by the appliance.

The cleaning programme takes approximately 15 minutes and should not be interrupted.

⚠ CAUTION

Contact with coffee machine cleaning agent may lead to eye and skin irritation.

- Observe the processing instructions on the coffee machine cleaning agent packaging.

ATTENTION

Use of unsuitable coffee machine cleaning agents may damage the appliance.

- Use Melitta® PERFECT CLEAN Espresso Machines cleaning tablets exclusively.

Requirement: The ready symbol appears on the display.

1. Press the "menu/ok" button for 2 seconds.
 - » The menu appears on the display.
2. Navigate to the *Care > Cleaning* menu.
3. Use the arrow buttons to select *Start* and confirm with "menu/ok".
4. Follow the further instructions on the display up to the end of the cleaning programme.
 - » The ready symbol appears on the display.

9.7 "Descaling" programme

The descaling programme is used to remove limescale deposits in the interior of the appliance using coffee machine descaling agents.

To avoid damage to the appliance, we recommend carrying out the descaling programme every 3 months or as requested by the appliance.

The descaling programme takes approximately 25 minutes and should not be interrupted.

⚠ CAUTION

Contact with descaling agent may lead to eye and skin irritation.

- Observe the processing instructions on the descaling agent packaging.

ATTENTION

Use of unsuitable descaling agents may damage the appliance.

- Use Melitta® ANTI CALC Espresso Machines liquid descaling agent exclusively.

ATTENTION

A water filter may be damaged if it is screwed in during the descaling programme.

- Remove the water filter before starting the descaling programme (see chapter 9.9 *Using a water filter* on page 43).
- Place the water filter into a vessel filled with tap water during the descaling programme.
- The water filter can be reinserted and reused on completion of the descaling programme.

Requirement: The ready symbol appears on the display.

1. Press the "menu/ok" button for 2 seconds.
 - » The menu appears on the display.
2. Navigate to the *Care > Descaling* menu.
3. Use the arrow buttons to select *Start* and confirm with "menu/ok".
4. Follow the further instructions on the display up to the end of the descaling programme.
 - » The ready symbol appears on the display.

9.8 Setting the water hardness

The set water hardness influences the frequency of descaling. The harder the water, the more frequently the appliance has to be descaled.

Information

The water hardness cannot be set if you use a water filter (see chapter 9.9 *Using a water filter* on page 43).

Determine the water hardness with the enclosed test strip. Observe the instructions on the test strip packaging and in table *Water hardness range* on page 47.

Requirement: The ready symbol appears on the display.

1. Press the "menu/ok" button for 2 seconds.
 - » The menu appears on the display.
2. Navigate to the *Water hardness* menu using the arrow buttons
3. Use the arrow buttons to select the water hardness range and confirm with "menu/ok".
4. Exit the menu with the command *Exit*.
 - » The ready symbol appears on the display.

9.9 Using a water filter

Use of a water filter extends the service life of the appliance and the appliance has to be descaled less frequently. The water filter contained in the scope of delivery filters calcium and other pollutants out of the water.

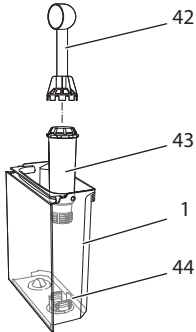

Fig. 24: Screwing/unscrewing the water filter

The water filter (43) is screwed into and unscrewed from the thread (44) on the base of the water tank (1) using the screwing aid at the end of the enclosed coffee spoon (42).

Inserting the water filter

i Information

Place the water filter into a vessel filled with fresh tap water for a few minutes before inserting it.

Requirement: The ready symbol appears on the display.

1. Press the "menu/ok" button for 2 seconds.
 - » The menu appears on the display.
2. Navigate to the *Care > Filter > Insert filter* menu.
3. Use the arrow buttons to select *Start* and confirm with "menu/ok".
4. Follow the further instructions on the display.
 - » The water hardness is automatically set to *Soft*.
 - » The ready symbol appears on the display.

Changing the water filter

Change the water filter when the appliance requests you to do so.

Requirement: The ready symbol appears on the display.

1. Press the "menu/ok" button for 2 seconds.
 - » The menu appears on the display.
2. Navigate to the *Care > Filter > Change filter* menu.
3. Use the arrow buttons to select *Start* and confirm with "menu/ok".
4. Follow the further instructions on the display.
 - » The ready symbol appears on the display.

Removing the water filter

The water filter should not be left standing dry for a long period of time. When it is not used for a long time, we recommend storing the water filter in a vessel filled with tap water in the refrigerator.

Requirement: The ready symbol appears on the display.

1. Press the "menu/ok" button for 2 seconds.
 - » The menu appears on the display.
2. Navigate to the *Care > Filter > Remove filter* menu.
3. Use the arrow buttons to select *Start* and confirm with "menu/ok".
4. Follow the further instructions on the display.
 - » The water hardness is automatically reset to the previous setting.
 - » The ready symbol appears on the display.

10 Problems

If the actions listed below fail to rectify the problems or other problems not listed here occur, contact our hotline.

Email to: melitta.consumer.service@mh.melitta.de

Problem	Cause	Action
Coffee only emerges from the outlet in drips.	Grinding fineness too fine.	<ul style="list-style-type: none"> Set a coarser grinding fineness (see chapter 8.7 on page 35).
	Appliance soiled.	<ul style="list-style-type: none"> Clean the brewing unit (see chapter 9.3 on page 38). Run the cleaning programme (see chapter 9.6 on page 40).
	Appliance calcified.	<ul style="list-style-type: none"> Descalcify the appliance (see chapter 9.7 on page 41).
Coffee does not flow.	Water tank not filled or inserted incorrectly.	<ul style="list-style-type: none"> Fill the water tank and ensure it is positioned correctly (see chapter 4.6 on page 19).
	Brewing unit clogged.	<ul style="list-style-type: none"> Clean the brewing unit (see chapter 9.3 on page 38).
<i>Fill beans</i> appears on the display although the bean container is filled.	Beans do not drop into the grinder.	<ul style="list-style-type: none"> Tap lightly on the bean container. Clean the bean container. Coffee beans too oily. Use different coffee beans.
	"BEAN SELECT" slider is in the centre position.	<ul style="list-style-type: none"> Move the "BEAN SELECT" slider to the right or left.
Loud grinder noise.	Foreign object in the grinder.	<ul style="list-style-type: none"> Contact the hotline.
Brewing unit cannot be inserted after removing.	Brewing unit is not locked correctly.	<ul style="list-style-type: none"> Check whether the handle for the brewing unit locking mechanism is correctly engaged (see chapter 9.3 on page 38).
	Drive is not in the correct position.	<ul style="list-style-type: none"> Press and hold the "My Coffee" button. Also press the ON/OFF button. The appliance initialises. Release the buttons again.
<i>System error</i> appears on the display.	Software problem	<ul style="list-style-type: none"> Switch the appliance off and on again (see chapter 4.1 on page 13). Contact the hotline.

11 Transport, storage and disposal

11.1 Venting the appliance

We recommend venting the appliance when it is not used for a long while, prior to transport and when there is a risk of frost.

During venting, remaining water is removed from the appliance.

Requirement: The ready symbol appears on the display.

1. Press the "menu/ok" button for 2 seconds.
 - » The menu appears on the display.
2. Navigate to the *System > Venting* menu.
3. Select *Start* using the arrow buttons and confirm with "menu/ok".
4. Follow the further instructions on the display.
 - » The appliance switches off.

11.2 Transporting the appliance

ATTENTION

Freezing remaining water may damage the appliance.

- Prevent the appliance from being exposed to temperatures below 0°C.

Information

Transport the appliance in the original packaging. This avoids damage in transit.

Before transporting the appliance, carry out the following activities:

1. Vent the appliance (see chapter 11.1 *Venting the appliance* on page 46).
2. Empty the drip tray and the coffee grounds container.
3. Empty the water tank.
4. Empty the bean container.
5. Clean the appliance (see chapter 9.1 *General cleaning* on page 37).
6. Secure loose parts (cup plate, etc.) with suitable adhesive tape.
7. Package the appliance.

11.3 Disposing of the appliance



Appliances marked with this symbol are subject to European Directive 2002/96/EC for WEEE (Waste Electrical and Electronic Equipment).

Electrical appliances do not belong in domestic waste.

- Dispose of the appliance in an environmentally friendly manner via suitable collection systems.

12 Technical data

Technical data	
Operating voltage	220 V to 240 V, 50 Hz
Power consumption	Max. 1450 W
Pump pressure	Static, max. 15 bar
Dimensions	
Width	255 mm
Height	365 mm
Depth	465 mm
Capacity	
Bean container	2 × 135 g
Water tank	1.8 l
Weight (empty)	10.1 kg
Ambient conditions	
Temperature	10°C to 32°C
Relative humidity	30% to 80% (non-condensing)

Water hardness range	°dH	°f
Soft	0 to 7.2	0 to 13
Medium	7.2 to 14	13 to 25
Hard	14 to 21.2	25 to 38
Very hard	> 21.2	>38

Factory settings		
Espresso	Beverage amount	40 ml
	Coffee strength	Strong
	Brewing temperature	Normal
Café crème	Beverage amount	120 ml
	Coffee strength	Strong
	Brewing temperature	Normal

Factory settings		
Cappuccino	Beverage amount	130 ml
	Coffee strength	Strong
	Brewing temperature	Normal
Latte macchiato	Beverage amount	190 ml
	Coffee strength	Strong
	Brewing temperature	Normal
Milk	Froth amount	120 ml
	Milk amount	120 ml
Hot water	Beverage amount	120 ml

Índice de contenidos

1	Para su seguridad	53
1.1	Simbología empleada	53
1.2	Utilización conforme a la finalidad prevista	54
1.3	Peligro por corriente eléctrica	54
1.4	Peligro de sufrir quemaduras y escaldaduras	55
1.5	Seguridad general	55
2	Descripción del aparato	56
2.1	El aparato en resumen	56
2.2	El panel de control en resumen	58
3	Primeros pasos	59
3.1	Desembalar el aparato	59
3.2	Comprobar el volumen de suministro	59
3.3	Colocar el aparato	60
3.4	Conectar el aparato	60
3.5	Poner el aparato por primera vez en servicio	60
4	Manejo básico	61
4.1	Encender y apagar el aparato	61
4.2	Manejo del panel de control	62
4.3	Navegar en el menú	63
4.4	Llenar granos de café y utilizar Bean Select	65
4.5	Utilizar café en polvo	66
4.6	Llenar agua	67
4.7	Ajustar la salida	68
4.8	Utilizar leche	68
4.9	Vaciar la bandeja recoge gotas y el cajón para posos de café	70
5	Preparar bebidas	71
5.1	Preparar espresso y café cortado	71
5.2	Preparar capuchino	71
5.3	Preparar latte macchiato	72
5.4	Preparar espuma de leche y leche caliente	72
5.5	Preparar agua caliente	73
5.6	Modificar los ajustes de bebidas antes y durante la preparación	73
5.7	Cancelar la preparación de bebidas	74
5.8	Preparar dos bebidas al mismo tiempo	74
6	Modificar los ajustes de bebidas de forma permanente	75
6.1	Seleccionar recetas	75
6.2	Modificar los preajustes	77

7	Ajustes personales – "My Coffee"	78
7.1	Elaborar perfiles personales de usuario.....	78
7.2	Seleccionar/modificar los ajustes personales.....	79
7.3	Preparar bebidas con los ajustes personales	80
8	Modificar los ajustes básicos	81
8.1	Ajustar el idioma	81
8.2	Ajustar la hora	81
8.3	Ajustar la desconexión automática.....	81
8.4	Ajustar el modo de ahorro de energía	83
8.5	Reponer el aparato a los ajustes de fábrica	83
8.6	Indicaciones en el menú <i>Sistema</i>	84
8.7	Ajustar el grado de molienda	84
8.8	Cambiar el empalme para el tubo flexible de leche.....	85
9	Conservación y mantenimiento	86
9.1	Limpieza general.....	86
9.2	Enjuagar el sistema de café.....	86
9.3	Limpiar el grupo de erogación.....	87
9.4	Programa "Easy Cleaning"	88
9.5	Programa "Limpiar sistema de leche"	88
9.6	Programa "Limpiar sistema de café"	90
9.7	Programa "Descalcificación"	90
9.8	Ajustar la dureza del agua	91
9.9	Utilizar un filtro de agua	92
10	Fallos	94
11	Transporte, almacenamiento y eliminación	95
11.1	Purgar el vapor del aparato.....	95
11.2	Transportar el aparato.....	95
11.3	Eliminación del aparato.....	96
12	Datos técnicos	96

Estimada clienta, estimado cliente,

Le agradecemos que se haya decidido por la máquina automática de café CaffèO Barista.

Las instrucciones de servicio le ayudarán a conocer la multitud de posibilidades que ofrece el aparato y a experimentar un incomparable placer de café.

Lea detenidamente estas instrucciones de servicio. De este modo evitará daños personales y materiales. Guarde las Instrucciones de servicio a buen recaudo. Si entrega el aparato a otro usuario, entregue también estas instrucciones de servicio.

Melitta no asumirá responsabilidad alguna por daños debidos a la inobservancia de estas instrucciones de servicio.

En caso de que requiera más información o de que tenga preguntas acerca del aparato, rogamos diríjase a Melitta o visite nuestra página Web: www.melitta.de

Le deseamos que disfrute con su aparato.

1 Para su seguridad

- CE** El aparato corresponde con las siguientes directivas europeas:
- 2006/95/CE (baja tensión),
 - 2004/108/CE (compatibilidad electromagnética),
 - 2011/65/UE (RoHS),
 - 2009/125/CE (ecodiseño/ErP).

El aparato se ha construido según el estado más actual de la técnica. Aún así existen peligros residuales.

Con el fin de evitar peligros es preciso que observe las instrucciones de seguridad. Melitta no asumirá responsabilidad alguna por daños debidos a la inobservancia de las instrucciones de seguridad.

1.1 Simbología empleada

Los siguientes símbolos le advierten de los peligros particulares que entraña el uso del aparato o le ofrecen indicaciones útiles.

▲ ATENCIÓN

La palabra de advertencia ATENCIÓN le advierte de posibles lesiones.

PRECAUCIÓN

La palabra de advertencia **PRECAUCIÓN** le advierte de posibles daños en el aparato.

ℹ Información

La palabra de advertencia Información le ofrece indicaciones adicionales y consejos para el manejo del aparato.

1.2 Utilización conforme a la finalidad prevista

El aparato se ha concebido para la preparación de bebidas de café a partir de granos de café o de café en polvo y para calentar leche y agua.

El aparato está previsto para el uso en el ámbito doméstico.

Cualquier otro uso será considerado no conforme a la finalidad prevista y puede provocar daños personales y materiales. Melitta no asumirá responsabilidad alguna por daños debidos a una utilización no conforme a la finalidad prevista del aparato.

1.3 Peligro por corriente eléctrica

En caso de daños en el aparato o en el cable de alimentación, existe peligro de muerte por electrocución.

Observe las siguientes instrucciones de seguridad a fin de evitar peligros por corriente eléctrica.

- No utilice un cable de alimentación dañado.
- Un cable de alimentación dañado solo deberá reemplazarse por el fabricante, su servicio de atención al cliente o una persona de similar cualificación.
- No abra ninguna cubierta fijamente atornillada de la carcasa del aparato.
- Utilice el aparato solamente si se encuentra en perfecto estado técnico.
- Un aparato defectuoso solo deberá repararse por un taller autorizado. No repare el aparato por su cuenta.
- No realice modificaciones en el aparato, sus componentes o sus accesorios.
- No sumerja el aparato en agua.

1.4 Peligro de sufrir quemaduras y escaldaduras

Los líquidos y vapores salientes pueden estar muy calientes. Algunas partes del aparato también se calientan mucho.

Observe las siguientes instrucciones de seguridad a fin de evitar quemaduras y escaldaduras.

- Evite que los líquidos y vapores salientes entren en contacto con la piel.
- No toque ninguna tobera de salida durante el funcionamiento.

1.5 Seguridad general

Observe las siguientes instrucciones de seguridad a fin de evitar daños personales y materiales.

- No introduzca la mano en el interior del aparato durante el funcionamiento.
- Mantenga el aparato y el cable de alimentación fuera del alcance de niños con menos de 8 años.
- Este aparato solo podrá utilizarse por niños a partir de 8 años o por personas con capacidades físicas, sensorias o intelectuales reducidas o personas sin los conocimientos y la experiencia necesarios, si está presente una persona de vigilancia o si han sido instruidos en el manejo seguro del aparato y entienden los peligros que resulten al respecto.
- No permita que los niños jueguen con el aparato. Los niños menores de 8 años no deberán llevar a cabo una limpieza o un mantenimiento. Los niños a a partir de 8 años deberán ser supervisados durante la limpieza y el mantenimiento.
- Separe el aparato de la alimentación de corriente si permanece sin vigilancia durante un período prolongado.

2 Descripción del aparato

2.1 El aparato en resumen

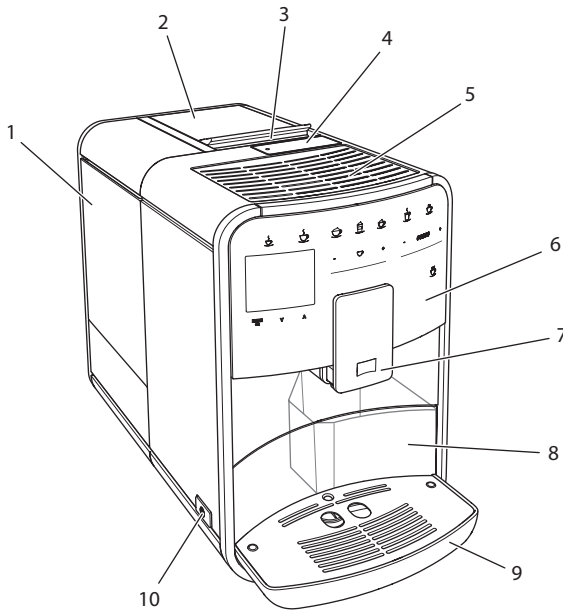

Fig. 1: Lado frontal izquierdo del aparato

- 1 Depósito de agua
- 2 Depósito de granos de 2 cámaras
- 3 Deslizador "BEAN SELECT"
- 4 Tolva de café
- 5 Superficie caliente-tazas
- 6 Panel de control
- 7 Salida ajustable en altura con 2 toberas de café, 2 toberas para leche, 1 tobera de agua caliente, iluminación de tazas
- 8 Cajón para posos de café (interior)
- 9 Bandeja recogegotas
- 10 Botón ON/OFF

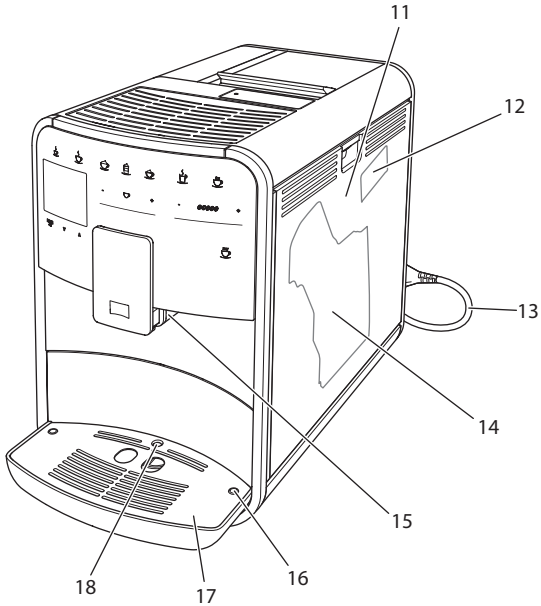

Fig. 2: Lado frontal derecho del aparato

- 11 Cubierta
- 12 Palanca "Ajuste del grado de molienda" (detrás de la cubierta)
- 13 Cable de alimentación con compartimento para cable
- 14 Grupo de erogación (detrás de la cubierta)
- 15 Empalme para el tubo flexible de leche junto a la salida (puede cambiarse al lado izquierdo)
- 16 Empalme para el tubo flexible de leche en la bandeja recogegotas (puede colocarse en ambos lados)
- 17 Reposatazas
- 18 Flotador

2.2 El panel de control en resumen

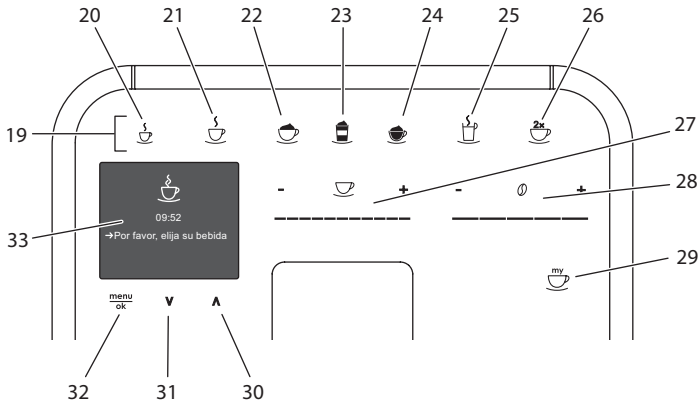

Fig. 3: Panel de control

Pos.	Denominación	Función
19	Botones de dispensado	Preparar bebidas
20	Espresso	Preparar espresso
21	Café cortado	Preparar café cortado
22	Capuchino	Preparar capuchino
23	Latte Macchiato	Preparar latte macchiato
24	Espuma de leche/leche caliente	Preparar espuma de leche o leche caliente
25	Agua caliente	Preparar agua caliente
26	2 tazas	Dispensado de dos tazas
27	Deslizador para la cantidad de agua	Ajustar la cantidad de agua
28	Deslizador para la intensidad del café	Ajustar la intensidad del café
29	My Coffee	Seleccionar los ajustes personales para las bebidas
30	Tecla de flecha Hacia arriba	Navegar hacia arriba en el menú
31	Tecla de flecha Hacia abajo	Navegar hacia abajo en el menú
32	menú/ok	Acceder al menú o confirmar entradas
33	Pantalla	Indicación de menús y avisos actuales Ejemplo: indicación de disposición de servicio

3 Primeros pasos

En este capítulo se describe cómo preparar su aparato para la utilización.

3.1 Desembalar el aparato

⚠ ATENCIÓN

El contacto con productos de limpieza puede provocar irritaciones en los ojos y la piel.

- Guarde los productos de limpieza suministrados adjuntos fuera del alcance de los niños.

- Desempaquete el aparato. Retire el material de embalaje, las tiras adhesivas y las láminas de protección del aparato.
- Conserve el material de embalaje para el transporte y posibles devoluciones.

i Información

En el interior del aparato pueden encontrarse restos de café y agua. Esto se debe a la comprobación del funcionamiento perfecto del aparato en fábrica.

3.2 Comprobar el volumen de suministro

Compruebe la integridad del volumen de suministro según la lista siguiente. En caso de que falte alguna pieza, dirijase a su distribuidor.

- Dosificador de café con elemento auxiliar de enroscado para el filtro de agua
- Tubo flexible de leche o depósito de leche con tubo flexible de leche incluido (depende del modelo)
- Cepillo de limpieza
- Limpiador para el sistema de café
- Limpiador para el sistema de leche
- Descalcificador
- Filtro de agua
- Cinta de prueba para determinar la dureza del agua

3.3 Colocar el aparato

Observe las siguientes indicaciones:

- No coloque el aparato en lugares húmedos.
- Coloque el aparato sobre una superficie estable, plana y seca.
- No coloque el aparato cerca de un fregadero o algo similar.
- No coloque el aparato sobre superficies calientes.
- Mantenga una distancia suficiente de unos 10 cm aprox. con la pared y otros objetos. El espacio libre por encima del aparato debe ser de 20 cm como mínimo.
- Tienda el cable de alimentación de tal modo que no pueda sufrir daños debido a cantos agudos o superficies calientes.

3.4 Conectar el aparato

Observe las siguientes indicaciones:

- Compruebe que la tensión de alimentación corresponda con la tensión de servicio indicada en los Datos Técnicos (véase la tabla *Datos técnicos* en la página 96).
- Enchufe el aparato solamente a una caja de enchufe con puesta a tierra debidamente instalada. Consulte a un electricista profesional en caso de dudas.
- La caja de enchufe debe estar protegida por un fusible de 10 A como mínimo.

3.5 Poner el aparato por primera vez en servicio

Durante la primera puesta en servicio podrá ajustar el idioma, la hora y la dureza del agua. Podrá cambiar estos ajustes más adelante (véase el capítulo 8 *Modificar los ajustes básicos* en la página 81 y el capítulo 9.8 *Ajustar la dureza del agua* en la página 91).

Utilice la cinta de prueba adjunta para determinar la dureza del agua. Observe las instrucciones sobre el embalaje de la cinta de prueba y la tabla *Rango de dureza del agua* en la página 96.

Información

Recomendamos desechar las primeras dos tazas de café después de la primera puesta en servicio.

Requisito: El aparato está colocado y conectado.

1. Coloque un recipiente debajo de la salida.
2. Encienda el aparato con el botón ON/OFF.
 - » Se visualiza la pantalla de bienvenida.
 - » En la pantalla aparece el requerimiento de realizar los ajustes: *Por favor, realizar ajustes.*
 - » El botón "menú/ok" parpadea.
3. Confirme pulsando "menú/ok".
 - » Aparece el menú *Idioma*.
4. Seleccione su idioma con las teclas de flecha. Confirme con "menú/ok".
 - » Aparece el menú *Reloj*.
5. Seleccione las horas y los minutos con las teclas de flecha. Confirme sus ajustes respectivamente con "menú/ok".
 - » Aparece el menú *Dureza del agua*.
6. Seleccione con las teclas de flecha el rango de dureza del agua determinado o confirme el valor preajustado con "menú/ok".
 - » Aparece el requerimiento *Por favor, llenar e insertar depósito de agua*.
7. Retire el depósito de agua. Enjuague el depósito de agua con agua clara. Llene el depósito de agua con agua fresca y vuelva a introducirlo.
 - » El aparato se calienta y realiza un enjuagado automático.
 - » En la pantalla aparece la indicación de disposición de servicio y el requerimiento *Llenar granos*.
8. Introduzca granos de café en el depósito de granos. Lea el capítulo *Llenar granos de café y utilizar Bean Select en la página 65* al respecto.

4 Manejo básico

En este capítulo se describen los pasos básicos de manejo para el uso diario del aparato.

4.1 Encender y apagar el aparato

Antes de poner el aparato en marcha con motivo de la primera puesta en servicio deberá leer el capítulo 3.5 *Poner el aparato por primera vez en servicio* en la página 60.

Información

- Al encenderlo y apagarlo, el aparato realiza un enjuagado automático.
- Durante el enjuagado también se conduce agua de enjuagar a la bandeja recogegotas.

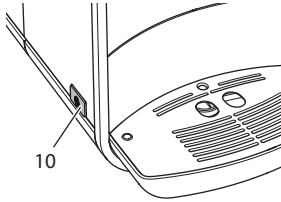

Fig. 4: Botón ON/OFF



Fig. 5: Pantalla de bienvenida

Encender el aparato

1. Coloque un recipiente debajo de la salida.
2. Pulse el botón "ON/OFF" (10).
 - » Se visualiza la pantalla de bienvenida (véase Fig. 5).
 - » El aparato se calienta y realiza un enjuagado automático.
 - » En la pantalla aparece la indicación de disposición de servicio.

Apagar el aparato

1. Coloque un recipiente debajo de la salida.
2. Pulse el botón "ON/OFF" (10).
 - » El aparato realiza un enjuagado automático.
 - » El aparato se apaga.

Información

- El aparato se apaga automáticamente si no se utiliza durante un tiempo prolongado. En este caso también realiza un enjuagado automático.
- En el menú Auto OFF podrá ajustar la hora de desconexión, véase el capítulo 8.3 *Ajustar la desconexión automática* en la página 81.
- Si no se ha preparado bebida alguna desde que se encendió el aparato o si está vacío el depósito de agua, no se realizará ningún enjuagado.

4.2 Manejo del panel de control

A través del panel de control se puede acceder a las funciones más importantes.

Pulse la tecla de mando con la punta del dedo. El panel de control no reaccionará si lo toca con un lápiz o con otros objetos.

Solo se iluminarán los botones de mando que pueda utilizar en el estado actual del aparato.

Realice las siguientes operaciones para manejar el panel de control.



Pulsar brevemente

Pulse un botón de mando brevemente para seleccionar una función.



Pulsar prolongadamente

Pulse un botón de mando durante más de 2 segundos para seleccionar una posible segunda función.



Pulsar "+" o "-"

Pulse "+" o "-" para aumentar o reducir el valor actual. Mantenga el botón pulsado para modificar el valor de forma continua.



Pulsar el deslizador

Pulse el deslizador para seleccionar un valor.



Arrastrar el deslizador

Pulse y arrastre el deslizador para aumentar o reducir el valor actual.

4.3 Navegar en el menú

Para el ajuste individual de sus bebidas y para realizar el mantenimiento y la conservación del aparato deberá acceder al menú en la pantalla y navegar en el menú.

Siga las indicaciones visualizadas en la pantalla.



Fig. 6: Ejemplo: pantalla con botones de mando

Para navegar en el menú podrá optar por las siguientes posibilidades.

Acceder al menú o confirmar la selección



Pulse el botón "menú/ok" durante más de 2 segundos para acceder al menú.

Pulse el botón "menú/ok" brevemente para confirmar su selección.

Navegar en el menú



Pulse las teclas de flecha para navegar en el menú hacia arriba o hacia abajo. Mantenga pulsada una de las teclas de flecha para cambiar rápidamente a los puntos de menú.

Salir del menú



Seleccione la instrucción *Exit* con las teclas de flecha y confirme con "menú/ok" para salir de un menú.

Para salir de los submenús que solo ofrecen información y no permiten realizar ajuste alguno pulse "menú/ok".

Acceder a los submenús

Algunas funciones del aparato solo podrán activarse accediendo de forma sucesiva a varios submenús.

El acceso a los submenús siempre es parecido. A modo de ejemplo aquí se describirá cómo navegar hasta el programa *Descalcificación*.

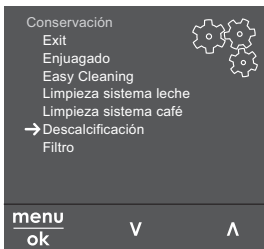

Fig. 7: Navegar hasta el programa *Descalcificación*

1. Pulse el botón "menú/ok" durante 2 segundos.
 - » El menú aparece en la pantalla.
2. Seleccione *Conservación* con las teclas de flecha y confirme con "menú/ok".
3. Seleccione *Descalcificación* con las teclas de flecha y confirme con "menú/ok".

En estas instrucciones de servicio, la selección de las funciones siempre se visualiza de forma abreviada:

- Navegue hasta el menú *Conservación > Descalcificación*.

4.4 Llenar granos de café y utilizar Bean Select

Los granos de café tostados pierden su aroma. Introduzca solo la cantidad de granos de café en el depósito de granos que vaya a consumir en un periodo de 3 ó 4 días.

PRECAUCIÓN

El uso de tipos de café inadecuados puede provocar adherencias en el mecanismo de molido.

- No utilice granos de café liofilizados o caramelizados.
- No introduzca café en polvo en el depósito de granos.

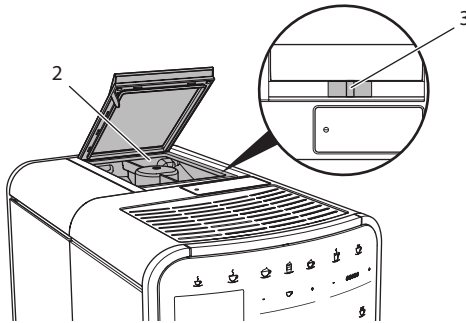

Fig. 8: Depósito de granos de 2 cámaras

Gracias al depósito de granos de 2 cámaras (2) podrá utilizar dos tipos de café diferentes. Llene por ejemplo una de las cámaras con granos de café para espresso y la otra con granos de café para café cortado. El deslizador "BEAN SELECT" (3) le permite cambiar entre las cámaras.

⚠ ATENCIÓN

Al cambiar de cámara permanece una cantidad residual de granos de café en el mecanismo de molido. Las primeras dos bebidas de café preparadas después de cambiar a granos descafeinados pueden contener café con cafeína. Las personas que padezcan de intolerancia a la cafeína pueden experimentar problemas de salud.

- Las personas con intolerancia a la cafeína solo deberían consumir la tercera bebida de café preparada después del cambio.

1. Abra la tapa del depósito de granos de 2 cámaras (2).
2. Introduzca granos de café en el depósito de granos.
3. Cierre la tapa del depósito de granos de 2 cámaras.
4. Seleccione una cámara con el deslizador "BEAN SELECT" (3).

i Información

Los granos de café no llegarán a parar al mecanismo de molido hasta que el deslizador se encuentre en la posición central.

4.5 Utilizar café en polvo

Para preparar bebidas de café, también podrá utilizar café en polvo.

PRECAUCIÓN

El uso de tipos de café inadecuados puede provocar adherencias en el mecanismo de molido y obturaciones en el grupo de erogación.

- No utilice productos instantáneos.
- No introduzca más de una cuchara de café (dosificador) en la tolva de café.

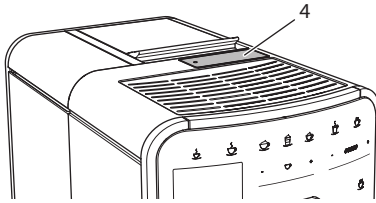

Fig. 9: Tolva de café

1. Abra la tapa de la tolva de café (4).
2. Utilice el dosificador suministrado adjunto.
No introduzca más de una cuchara de café (dosificador) en la tolva de café.
3. Cierre la tapa de la tolva de café.
4. Siga procediendo tal y como se indica en los capítulos 5 hasta 7.

i Información

- Si se utiliza café en polvo no será posible preparar dos tazas al mismo tiempo.
- Si no prepara ningún café antes de que transcurran 3 minutos después de haber abierto la tolva de café, el aparato cambiará al servicio con granos de café y el café en polvo será expulsado al cajón para posos de café.

4.6 Llenar agua

Para obtener el mejor café utilice exclusivamente agua fría fresca sin gas. Cambie el agua a diario.

i Información

La calidad del agua influye de forma decisiva en el sabor del café. Por tanto debería utilizar un filtro de agua (véase el capítulo 9.8 *Ajustar la dureza del agua* en la página 91 y el capítulo 9.9 *Utilizar un filtro de agua* en la página 92).

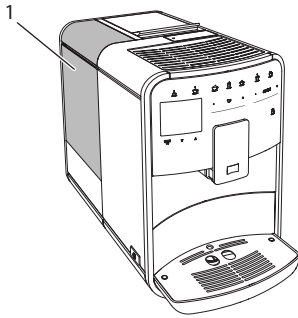

Fig. 10: Depósito de agua

1. Abra la tapa del depósito de agua y extraiga el depósito de agua (1) del aparato tirando del asa.
2. Llene el depósito de agua con agua.
Tenga en cuenta el volumen de relleno máximo de 1,8 litros.
3. Inserte el depósito de agua desde arriba en el aparato y cierre la tapa.

4.7 Ajustar la salida

La salida (7) es ajustable en altura. Ajuste una distancia lo más mínima posible entre la salida y el recipiente. Deslice la salida hacia arriba o hacia abajo en función del tamaño del recipiente.

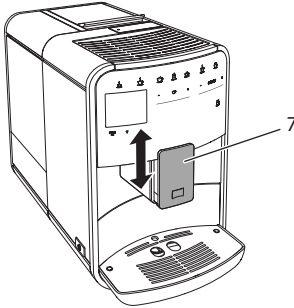

Fig. 11: Salida ajustable en altura

4.8 Utilizar leche

Para obtener el mejor café utilice exclusivamente leche fría.

Según el modelo podrá utilizar el depósito de leche suministrado adjunto o el tubo flexible de leche y envases de leche comerciales.

Información

El empalme para el tubo flexible se encuentra de fábrica en el lado derecho de la salida. Si necesita que el empalme se encuentre en el lado izquierdo, consulte el capítulo 8.8 *Cambiar el empalme para el tubo flexible de leche* en la página 85.

Conectar el depósito de leche (en función del modelo)

Introduzca solo la cantidad de leche en el depósito de leche que vaya a consumir de inmediato.

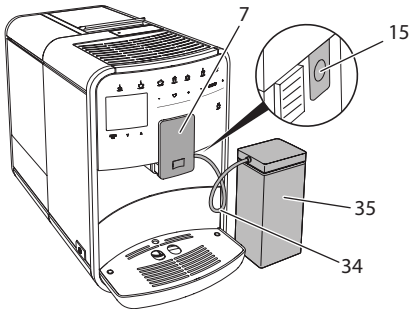

Fig. 12: Conectar el depósito de leche al aparato

1. Introduzca la cantidad de leche requerida en el depósito de leche (35).
2. Deslice la salida (7) hacia abajo en función del tamaño del recipiente.
3. Conecte el tubo flexible de leche (34) al depósito de leche y al empalme junto a la salida (15).

i Información

Guarde el depósito de leche lleno en el frigorífico.

Conectar el tubo flexible de leche (en función del modelo)

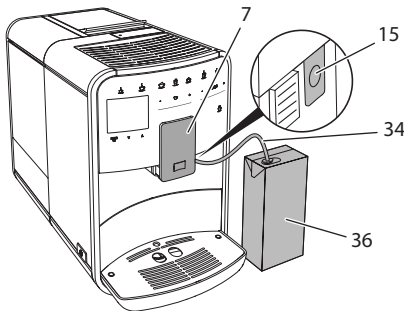

Fig. 13: Conectar el tubo flexible de leche al aparato

1. Deslice la salida (7) hacia abajo en función del tamaño del recipiente.
2. Conecte el tubo flexible de leche (34) al empalme (15) junto a la salida.
3. Introduzca el tubo flexible de leche en un envase de leche comercial (36).

4.9 Vaciar la bandeja recogegotas y el cajón para posos de café

Cuando se hayan llenado la bandeja recogegotas (9) y el cajón para posos de café (8), el aparato le solicitará vaciarlos. El flotador saliente (18) también le indicará que la bandeja recogegotas está llena. Vacíe siempre ambos recipientes.

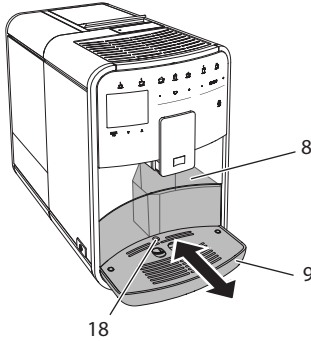

Fig. 14: Bandeja recogegotas, cajón para posos de café y flotador

1. Extraiga la bandeja recogegotas (9) del aparato tirando hacia delante.
2. Extraiga el cajón para posos de café (8) y vacíelo.
3. Vacíe la bandeja recogegotas.
4. Inserte el cajón para posos de café.
5. Introduzca la bandeja recogegotas en el aparato hasta el tope.

📌 Información

El requerimiento del aparato de vaciar la bandeja recogegotas y el cajón de posos de café aparece al cabo de un número determinado de servicios. Si vacía los recipientes estando el aparato apagado no se registrará este proceso. Por consiguiente, puede que se le requiera vaciar los recipientes aunque la bandeja recogegotas y el cajón para posos de café aun no estén llenos.

5 Preparar bebidas

Existen tres posibilidades para preparar bebidas:

- Servicio estándar,
- Preparación en base a una receta (véase el capítulo 6.1 *Seleccionar recetas* en la página 75),
- Utilización de la función My-Coffee (véase el capítulo 7 *Ajustes personales* – "My Coffee" en la página 78).

En este capítulo se describe el servicio estándar.

Tenga en cuenta:

- Deberían encontrarse suficientes cantidades de café y agua en los depósitos. El aparato le requerirá rellenarlos si el nivel de relleno es insuficiente.
- El aparato no le indicará la falta de leche.
- Los recipientes para las bebidas deben ser suficientemente grandes (véase la tabla *Ajustes de fábrica en la página 96*).

5.1 Preparar espresso y café cortado



Requisito: El display visualiza la indicación de disposición de servicio.



1. Coloque un recipiente debajo de la salida.
 2. Pulse el botón "Espresso" o "Café cortado".
 - » Se inician el proceso de molido y el dispensado de bebida.
 - » El dispensado de bebida termina de forma automática.
 3. Retire el recipiente.
- » En la pantalla aparece la indicación de disposición de servicio.

5.2 Preparar capuchino



Requisito: El display visualiza la indicación de disposición de servicio y se ha conectado la leche.

1. Coloque un recipiente debajo de la salida.
2. Pulse el botón "Capuchino".
 - » Se inician el proceso de molido y el dispensado de café.
 - » El dispensado de café termina de forma automática.
 - » Comienza el dispensado de leche.
 - » El dispensado de bebida termina de forma automática.
3. Retire el recipiente.
 - » En la pantalla aparece *¿Easy Cleaning? (OK para inicio)*.

4. Ahora podrá ejecutar el programa "Easy Cleaning" o seguir preparando otras bebidas.
 - a) Ejecute el programa "Easy Cleaning". Para ello siga las instrucciones de la pantalla. Encontrará información al respecto en el capítulo 9.4 *Programa "Easy Cleaning"* en la página 88.
 - b) Siga preparando otras bebidas.
- » En la pantalla aparece la indicación de disposición de servicio.

5.3 Preparar latte macchiato



Requisito: El display visualiza la indicación de disposición de servicio y se ha conectado la leche.

1. Coloque un recipiente debajo de la salida.
 2. Pulse el botón "Latte Macchiato".
 - » Comienza el dispensado de leche.
 - » El dispensado de leche termina de forma automática.
 - » Se inician el proceso de molido y el dispensado de café.
 - » El dispensado de bebida termina de forma automática.
 3. Retire el recipiente.
 - » En la pantalla aparece *¿Easy Cleaning? (OK para inicio)*.
 4. Ahora podrá ejecutar el programa "Easy Cleaning" o seguir preparando otras bebidas.
 - a) Ejecute el programa "Easy Cleaning". Para ello siga las instrucciones de la pantalla. Encontrará información al respecto en el capítulo 9.4 *Programa "Easy Cleaning"* en la página 88.
 - b) Siga preparando otras bebidas.
- » En la pantalla aparece la indicación de disposición de servicio.

5.4 Preparar espuma de leche y leche caliente

La preparación de espuma de leche y de leche caliente es similar.



Requisito: El display visualiza la indicación de disposición de servicio y se ha conectado la leche.

1. Coloque un recipiente debajo de la salida.
2. Pulse el botón "Espuma de leche/Leche".
 - a) Espuma de leche = pulsar el botón brevemente
 - b) Leche caliente = pulsar el botón prolongadamente (2 segundos)
 - » Comienza el dispensado de leche.
 - » El dispensado de bebida termina de forma automática.
3. Retire el recipiente.
 - » En la pantalla aparece *¿Easy Cleaning? (OK para inicio)*.

4. Ahora podrá ejecutar el programa "Easy Cleaning" o seguir preparando otras bebidas.
 - a) Ejecute el programa "Easy Cleaning". Para ello siga las instrucciones de la pantalla. Encontrará información al respecto en el capítulo 9.4 *Programa "Easy Cleaning"* en la página 88.
 - b) Siga preparando otras bebidas.
- » En la pantalla aparece la indicación de disposición de servicio.

5.5 Preparar agua caliente



Requisito: El display visualiza la indicación de disposición de servicio.

1. Coloque un recipiente debajo de la salida.
 2. Pulse el botón "Agua caliente".
 - » Comienza el dispensado de agua caliente.
 - » El dispensado de bebida termina de forma automática.
 3. Retire el recipiente.
- » En la pantalla aparece la indicación de disposición de servicio.

5.6 Modificar los ajustes de bebidas antes y durante la preparación

Tiene la posibilidad de modificar los ajustes de bebidas antes y durante la preparación de bebidas.

Información

Estos ajustes solo se aplicarán a la bebida que se está preparando.

Modificar los ajustes de bebidas antes de la preparación

Antes de elegir una bebida podrá modificar el tipo de granos, la cantidad total de la bebida y la intensidad del café.



- Elija un tipo de granos con el deslizador "BEAN SELECT" (3) antes de elegir una bebida.
- Ajuste una cantidad de bebida con el deslizador "Cantidad de bebida" antes de elegir una bebida.
- Ajuste la intensidad del café con el deslizador "Intensidad del café" antes de elegir una bebida.

i Información

- En la preparación de latte macchiato y capuchino, la cantidad total de la bebida se divide en una parte de café y una parte de leche conforme a una relación predeterminada.
- Si no prepara ninguna bebida dentro de un intervalo de 1 minuto, el aparato volverá a los ajustes estándar.

Modificar los ajustes de bebidas durante la preparación

Tiene la posibilidad de modificar la cantidad de la bebida y la intensidad del café durante la preparación de bebidas.



- Ajuste una correspondiente cantidad de bebida con el deslizador "Cantidad de bebida" durante el dispensado de una bebida (café o leche).
- Ajuste la intensidad del café con el deslizador "Intensidad del café" durante el proceso de molido.

5.7 Cancelar la preparación de bebidas

En caso de que desee cancelar una preparación de bebida antes de tiempo, vuelva a pulsar el botón de dispensado seleccionado.

5.8 Preparar dos bebidas al mismo tiempo

El botón "2 tazas" permite preparar dos bebidas al mismo tiempo. El dispensado de dos tazas está disponible para espresso, capuchino, café cortado y latte macchiato. Todos los demás tipos de bebida solo podrán prepararse de forma individual.

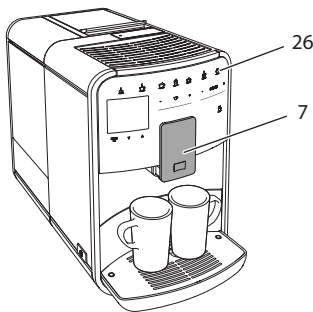

Fig. 15: Dispensado de dos tazas

1. Coloque dos recipientes debajo de la salida (7).
2. Pulse el botón "2 tazas" (26).
3. Siga procediendo tal y como se indica para la correspondiente preparación de bebida.

i Información

- El ajuste solo tendrá efecto para la siguiente preparación de bebida.
- Si no prepara ninguna bebida dentro de un intervalo de 1 minuto, el aparato volverá al dispensado de una sola taza.

6 Modificar los ajustes de bebidas de forma permanente

El aparato le ofrece otras posibilidades para preparar especialidades de café. Puede utilizar recetas preajustadas o modificar los ajustes de bebidas de forma permanente.

6.1 Seleccionar recetas

Las siguientes especialidades de café están a su disposición:

- **Espresso:** espresso (estándar), ristretto, largo, espresso doble, ristretto doble.
- **Café cortado:** café cortado (estándar), café cortado doble, americano, americano extra shot, sólo largo.
- **Capuchino:** capuchino (estándar), espresso macchiato, café latte, café au lait.
- **Latte macchiato:** latte macchiato (estándar), latte macchiato extra shot, latte macchiato triple shot, flat white.

i Información

La selección de una receta permanecerá activa hasta que se vuelva a modificar.

La selección de las recetas siempre es parecida. A modo de ejemplo aquí se describirá cómo seleccionar un ristretto.

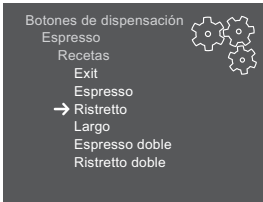

Fig. 16: Selección de receta para ristretto

Requisito: El display visualiza la indicación de disposición de servicio.

1. Pulse el botón "menú/ok" durante 2 segundos.
 - » El menú aparece en la pantalla.
2. Navegue hasta el menú *Botones de dispensado* > *Espresso* > *Recetas*.
3. Seleccione *Ristretto* con las teclas de flecha y confirme con "menú/ok".
4. Seleccione la instrucción *Exit* repetidas veces para salir del menú.
 - » En la pantalla aparece la indicación de disposición de servicio.
 - » Las próximas veces que prepare un espresso se utilizará la receta para un ristretto.

6.2 Modificar los preajustes

En función de la bebida podrá modificar los siguientes preajustes:

- **Cantidad de café:** en mililitros
- **Cantidad de espuma:** en mililitros
- **Cantidad de leche:** en mililitros
- **Cantidad de agua caliente:** en mililitros
- **Intensidad del café:** muy suave, suave, normal, fuerte, muy fuerte
- **Temperatura:** baja, normal, alta

Información

Los preajustes permanecerán activos hasta que se vuelvan a modificar.

La modificación de los ajustes de bebidas es parecida para todas las bebidas. A modo de ejemplo aquí se describirá cómo modificar la intensidad del café para un espresso.

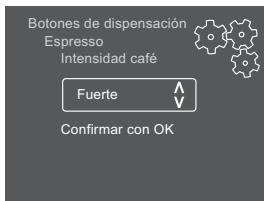

Fig. 17: Ajustar la intensidad del café

Requisito: El display visualiza la indicación de disposición de servicio.

1. Pulse el botón "menú/ok" durante 2 segundos.
 - » El menú aparece en la pantalla.
2. Navegue hasta el menú *Botones de dispensado* > *Espresso* > *Intensidad del café*.
3. Seleccione la intensidad del café deseada con las teclas de flecha y confirme con "menú/ok".
4. Seleccione la instrucción *Exit* repetidas veces para salir del menú.
 - » En la pantalla aparece la indicación de disposición de servicio.
 - » Las próximas veces que prepare un espresso se utilizará la intensidad de café seleccionada.

7 Ajustes personales – "My Coffee"

La función My Coffee le permitirá guardar ajustes personales de bebidas y asignarlos a un usuario determinado.

7.1 Elaborar perfiles personales de usuario

Se podrá utilizar un máximo de cuatro perfiles de usuario.

Cambiar el nombre de un perfil de usuario.

Podrá cambiar los nombres de los perfiles de usuario.

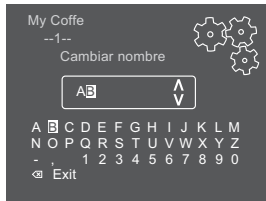

Fig. 18: Cambiar el nombre de un perfil de usuario.

Requisito: El display visualiza la indicación de disposición de servicio.

1. Pulse el botón "menú/ok" durante 2 segundos.
 - » El menú aparece en la pantalla.
2. Navegue hasta el menú *My Coffe*.
3. Seleccione un usuario con las teclas de flecha y confirme con "menú/ok".
4. Seleccione *Cambiar nombre* con las teclas de flecha y confirme con "menú/ok".
 - » Aparece el menú para seleccionar caracteres individuales.
5. Seleccione caracteres individuales con las teclas de flecha y confirme cada vez con "menú/ok" (véase Fig. 18).
6. Seleccione la instrucción *Exit* repetidas veces para salir del menú.
 - » En la pantalla aparece la indicación de disposición de servicio.

Activar/desactivar un perfil de usuario

Solo podrá utilizar un usuario, cuyo perfil esté activado.

Requisito: El display visualiza la indicación de disposición de servicio.

1. Pulse el botón "menú/ok" durante 2 segundos.
 - » El menú aparece en la pantalla.
2. Navegue hasta el menú *My Coffe*.
3. Seleccione un usuario con las teclas de flecha y confirme con "menú/ok".

4. Seleccione *Activado/desactivado* con las teclas de flecha y confirme con "menú/ok".
 5. Seleccione *Activado* o *Desactivado* con las teclas de flecha y confirme con "menú/ok".
 6. Seleccione la instrucción *Exit* repetidas veces para salir del menú.
- » En la pantalla aparece la indicación de disposición de servicio.

7.2 Seleccionar/modificar los ajustes personales

En función de la bebida podrá asignar los siguientes ajustes a un usuario determinado.

- **Cantidad de café:** en mililitros
- **Cantidad de espuma:** en mililitros
- **Cantidad de leche:** en mililitros
- **Cantidad de agua caliente:** en mililitros
- **Intensidad del café:** muy suave, suave, normal, fuerte, muy fuerte
- **Temperatura:** baja, normal, alta

La asignación de los ajustes personales a un usuario determinado siempre es parecida. A modo de ejemplo aquí se describirá cómo modificar la cantidad del café para un capuchino.

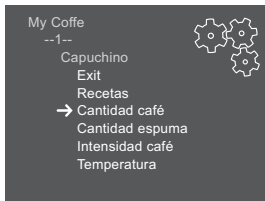

Fig. 19: *Modificar los ajustes personales*

Requisito: El display visualiza la indicación de disposición de servicio.

1. Pulse el botón "menú/ok" durante 2 segundos.
 - » El menú aparece en la pantalla.
 2. Navegue hasta el menú *My Coffe*.
 3. Seleccione un usuario con las teclas de flecha y confirme con "menú/ok".
 4. Navegue hasta el menú *Capuchino* > *Cantidad de café*.
 5. Seleccione una cantidad determinada con las teclas de flecha y confirme con "menú/ok".
 6. Seleccione la instrucción *Exit* repetidas veces para salir del menú.
- » En la pantalla aparece la indicación de disposición de servicio.
- » La próxima vez que este usuario prepare un capuchino se dispensará la cantidad de café seleccionada.

7.3 Preparar bebidas con los ajustes personales



La preparación de bebidas con la función My Coffee siempre es parecida para todas las bebidas. A modo de ejemplo aquí se describirá cómo preparar un capuchino.

Requisito: El display visualiza la indicación de disposición de servicio y se ha conectado la leche.

1. Coloque un recipiente debajo de la salida.
2. Pulse el botón My Coffee repetidas veces hasta que se visualice el usuario requerido en la pantalla.
3. Pulse el botón "Capuchino".
 - » Se inician el proceso de molido y el dispensado de café.
 - » El dispensado de café termina de forma automática.
 - » Comienza el dispensado de leche.
 - » El dispensado de bebida termina de forma automática.
4. Retire el recipiente.
 - » En la pantalla aparece *¿Easy Cleaning? (OK para inicio)*.
5. Ahora podrá ejecutar el programa "Easy Cleaning" o seguir preparando otras bebidas.
 - a) Ejecute el programa "Easy Cleaning". Para ello siga las instrucciones de la pantalla. Encontrará información al respecto en el capítulo 9.4 *Programa "Easy Cleaning"* en la página 88.
 - b) Siga preparando otras bebidas.
 - » En la pantalla aparece la indicación de disposición de servicio.

Información

- Para salir de la función My Coffee debe pulsar el botón My Coffee repetidas veces hasta que aparezca la indicación de disposición de servicio.
- Si no prepara ninguna bebida dentro de un intervalo de 3 minutos, el aparato volverá automáticamente a la indicación de disposición de servicio.

8 Modificar los ajustes básicos

En el siguiente capítulo se describen los pasos necesarios para modificar los ajustes básicos del aparato.

8.1 Ajustar el idioma

Tiene la posibilidad de ajustar el idioma de los textos visualizados.

Requisito: El display visualiza la indicación de disposición de servicio.

1. Pulse el botón "menú/ok" durante 2 segundos.
 - » El menú aparece en la pantalla.
2. Navegue hasta el menú *Idioma*.
3. Seleccione un idioma con las teclas de flecha y confirme con "menú/ok".
4. Seleccione la instrucción *Exit* para salir del menú.
 - » En la pantalla aparece la indicación de disposición de servicio.

8.2 Ajustar la hora

Tiene la posibilidad de ajustar la hora visualizada en la pantalla.

Requisito: El display visualiza la indicación de disposición de servicio.

1. Pulse el botón "menú/ok" durante 2 segundos.
 - » El menú aparece en la pantalla.
2. Navegue hasta el menú *Reloj*.
3. Seleccione las horas y los minutos con las teclas de flecha. Confirme sus ajustes respectivamente con "menú/ok".
4. Seleccione la instrucción *Exit* para salir del menú.
 - » En la pantalla aparece la indicación de disposición de servicio.

Información

Si desea suprimir la visualización de la hora en la pantalla, debe ajustar la hora a 00:00.

8.3 Ajustar la desconexión automática

Si no utiliza el aparato durante un tiempo prolongado se apagará automáticamente al cabo de un intervalo predeterminado. En el menú *Auto OFF* podrá ajustar el intervalo de tiempo hasta la desconexión. También podrá determinar una hora exacta.

i Información

Si se han activado simultáneamente el intervalo y la hora de desconexión, el aparato se apagará cuando se produzca el primero de los dos acontecimientos.

Ajustar el intervalo para la desconexión automática

Requisito: El display visualiza la indicación de disposición de servicio.

1. Pulse el botón "menú/ok" durante 2 segundos.
 - » El menú aparece en la pantalla.
2. Navegue hasta el menú *Auto OFF > OFF al cabo de...*
3. Seleccione un intervalo con las teclas de flecha y confirme con "menú/ok".
4. Seleccione la instrucción *Exit* repetidas veces para salir del menú.
 - » En la pantalla aparece la indicación de disposición de servicio.

i Información

La desconexión automática no podrá desactivarse por completo. El aparato se apagará al cabo de un máximo de 8 horas sin utilizarlo.

Ajustar la hora de desconexión automática

La hora de desconexión automática está desactivada de fábrica.

Requisito: El display visualiza la indicación de disposición de servicio.

1. Pulse el botón "menú/ok" durante 2 segundos.
 - » El menú aparece en la pantalla.
2. Navegue hasta el menú *Auto OFF > OFF a las....*
3. Seleccione las horas y los minutos con las teclas de flecha. Confirme sus ajustes respectivamente con "menú/ok".
4. Seleccione la instrucción *Exit* repetidas veces para salir del menú.
 - » En la pantalla aparece la indicación de disposición de servicio.

i Información

Si desea desactivar la desconexión automática debe ajustar la hora de desconexión a 00:00.

8.4 Ajustar el modo de ahorro de energía

El modo de ahorro de energía provoca el descenso de la temperatura de calentamiento y apaga la iluminación del panel de control. El botón "menú/ok" seguirá iluminado.

Si no utiliza el aparato durante un tiempo prolongado cambiará automáticamente al modo de ahorro de energía al cabo de un intervalo predeterminado. En el menú *Modo de ahorro de energía* podrá ajustar el intervalo hasta que se active el modo de ahorro de energía.

Requisito: El display visualiza la indicación de disposición de servicio.

1. Pulse el botón "menú/ok" durante 2 segundos.
 - » El menú aparece en la pantalla.
2. Navegue hasta el menú *Modo de ahorro de energía*.
3. Seleccione un intervalo con las teclas de flecha y confirme con "menú/ok".
4. Seleccione la instrucción *Exit* para salir del menú.
 - » En la pantalla aparece la indicación de disposición de servicio.

Información

- Para finalizar el modo de ahorro de energía debe pulsar el botón "menú/ok".
- El modo de ahorro de energía no podrá desactivarse por completo. El aparato se cambiará al modo de ahorro de energía al cabo de un máximo de 4 horas sin utilizarlo.

8.5 Reponer el aparato a los ajustes de fábrica

Tiene la posibilidad de reponer el aparato a los ajustes de fábrica.

Información

Si repone el aparato a los ajustes de fábrica se perderán todos los ajustes personales, incluyendo los ajustes realizados en el menú *My Coffee*.

Requisito: El display visualiza la indicación de disposición de servicio.

1. Pulse el botón "menú/ok" durante 2 segundos.
 - » El menú aparece en la pantalla.
2. Navegue hasta el menú *Sistema > Ajustes de fábrica*.
3. Seleccione *Reset* con las teclas de flecha y confirme con "menú/ok".
4. Seleccione la instrucción *Exit* repetidas veces para salir del menú.
 - » En la pantalla aparece la indicación de disposición de servicio.

8.6 Indicaciones en el menú *Sistema*

El menú *Sistema* le ofrece información sobre el estado del aparato.

Podrá acceder a la información entrando en el menú *Sistema* > *Estadística* y/o entrando en el menú *Sistema* > *Versión SW*. Pulse el botón "menú/ok" para salir del menú.

La siguiente tabla le ofrece un resumen sobre el contenido de la información ofrecida.

Menú	Información
<i>Estadística</i>	
<i>Total dispensados</i>	Cantidad de bebidas que se han preparado desde la puesta en servicio.
<i>Limpieza gr. erogación</i>	Número de limpiezas realizadas.
<i>Descalcificación</i>	Número de descalcificaciones realizadas.
Barras de progreso	Indican el número de bebidas que pueden prepararse hasta que el aparato visualice el requerimiento de limpieza o descalcificación.
<i>Versión SW</i>	
MAIN XXXXXXXXXXXX	Versión del software instalado.

8.7 Ajustar el grado de molienda

El grado de molienda de los granos de café influye en el sabor del café. El grado de molienda se ha ajustado de forma óptima antes de la entrega. Recomendamos ajustar el grado de molienda como muy pronto al cabo de 1000 cafés dispensados (1 año aprox.)

PRECAUCIÓN

El ajuste del grado de molienda con el mecanismo de molido parado puede provocar daños en el mecanismo de molido.

- Ajuste el grado de molienda solamente con el mecanismo de molido en marcha.

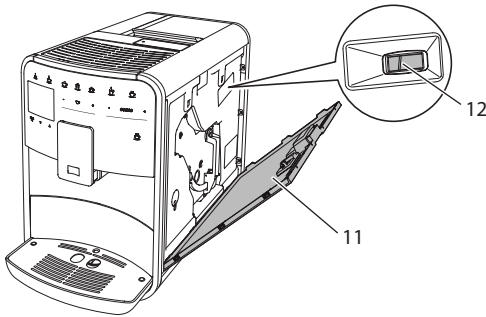

Fig. 20: Ajustar el grado de molienda

Requisito: El display visualiza la indicación de disposición de servicio.

1. Abra la cubierta (11). Para ello agarre la cubierta por la cavidad del lateral derecho del aparato y tire de la cubierta hacia arriba.
 2. Prepare una bebida de café cualquiera.
 3. Mueva la palanca (12) hacia delante o hacia atrás estando en marcha el mecanismo de molido.
 - Hacia atrás = grado de molienda más grueso
 - Hacia delante = grado de molienda más fino
 4. Cierre la cubierta. Para ello coloque la cubierta por la parte inferior en el aparato y levante la parte superior hacia arriba hasta que se enganche.
- » En la pantalla aparece la indicación de disposición de servicio.

i Información

El grado de molienda estará ajustado de forma óptima, cuando el café fluya homogéneamente de la salida y se forme una crema fina y densa.

8.8 Cambiar el empalme para el tubo flexible de leche

El tubo flexible de leche puede conectarse al lado izquierdo o derecho de la salida.

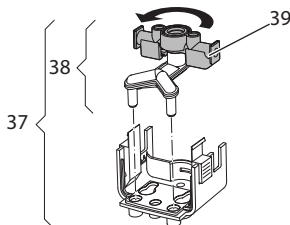

Fig. 21: Girar la entrada

Para cambiar la salida debe proceder como sigue:

1. Extraiga el tubo flexible de leche del aparato.
2. Deslice la salida hacia abajo del todo.
3. Desbloquee la unidad de leche (37) con dos dedos de una mano y extraiga la unidad de leche de la salida tirando hacia abajo.
4. Extraiga el expendedor de leche (38) de la unidad de leche tirando hacia arriba.
5. Gire la entrada (39) por 180°.

El montaje se realizará análogamente en orden inverso.

9 Conservación y mantenimiento

Si realiza limpiezas y mantenimientos con regularidad podrá garantizar una constante calidad elevada de sus bebidas.

9.1 Limpieza general

Limpie el aparato con regularidad. Elimine los restos visibles de leche y café de inmediato.

PRECAUCIÓN

El uso de detergentes no apropiados puede rayar las superficies.

- No utilice paños, esponjas o detergentes abrasivos.

Requisito: El aparato está desconectado.

- Limpie la parte exterior del aparato con un paño blando humedecido y un detergente lavavajillas de uso corriente.
- Limpie la bandeja recogegotas y el cajón para posos de café con un paño blando humedecido y un detergente lavavajillas de uso corriente.
- Limpie el depósito de granos con un paño blando seco.

9.2 Enjuagar el sistema de café

En el proceso de enjuagado se enjuagan las toberas de la salida y las partes interiores del sistema de café. Por consiguiente también llega a parar agua de enjuagar a la bandeja recogegotas.

Al encenderlo y apagarlo, el aparato realiza un enjuagado del sistema de café.

También podrá realizar un enjuagado manual.

Requisito: El display visualiza la indicación de disposición de servicio.

1. Coloque un recipiente debajo de la salida.
2. Pulse el botón "menú/ok" durante 2 segundos.
 - » El menú aparece en la pantalla.
3. Navegue hasta el menú *Conservación > Enjuagado*.
4. Seleccione *Inicio* con las teclas de flecha y confirme con "menú/ok".
 - » El sistema de café se somete a un enjuague.
 - » En la pantalla aparece la indicación de disposición de servicio.

9.3 Limpiar el grupo de erogación

A fin de evitar daños en el aparato recomendamos limpiar el grupo de erogación una vez a la semana.

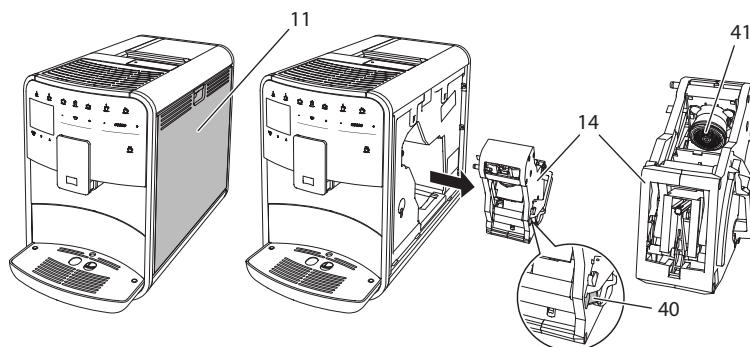

Fig. 22: Desmontar el grupo de erogación

Requisito: El aparato está desconectado.

1. Abra la cubierta (11). Para ello agarre la cubierta por la cavidad del lateral derecho del aparato y tire de la cubierta hacia arriba.
2. Pulse y mantenga la palanca roja (40) junto al asa del grupo de erogación (14) y gire el asa en el sentido de las agujas del reloj hasta que se engatille en el tope.
3. Extraiga el grupo de erogación del aparato.
4. Enjuague el grupo de erogación completamente montado debajo de un chorro de agua corriente por todos los lados. Preste particularmente atención a que el filtro (41) quede libre de restos de café.
5. Deje escurrir el grupo de erogación.
6. Elimine los restos de café de las superficies interiores del aparato con un paño suave seco.

7. Coloque el grupo de erogación dentro del aparato. Pulse y mantenga la palanca roja junto al asa del grupo de erogación y gire el asa en el sentido contrario de las agujas del reloj hasta que se engatille en el tope.
8. Cierre la cubierta. Para ello coloque la cubierta por la parte inferior en el aparato y levante la parte superior hacia arriba hasta que se enganche.

9.4 Programa "Easy Cleaning"

El programa "Easy Cleaning" permite enjuagar el sistema de leche.

Cada vez que prepare una bebida con leche, el aparato le requerirá ejecutar el programa "Easy Cleaning".

También podrá ejecutar el programa "Easy Cleaning" de forma manual.

Requisito: El display visualiza la indicación de disposición de servicio.

1. Coloque un recipiente debajo de la salida.
2. Pulse el botón "menú/ok" durante 2 segundos.
 - » El menú aparece en la pantalla.
3. Navegue hasta el menú *Conservación* > *Easy Cleaning*.
4. Seleccione *Inicio* con las teclas de flecha y confirme con "menú/ok".
5. Siga las instrucciones visualizadas en la pantalla hasta el final del programa Easy Cleaning.
 - » En la pantalla aparece la indicación de disposición de servicio.

9.5 Programa "Limpiar sistema de leche"

Este programa permite limpiar el sistema de leche con ayuda de un limpiador para sistemas de leche.

Para mantener la higiene y evitar daños en el aparato recomendamos ejecutar el programa de limpieza una vez a la semana.

El programa de limpieza tarda unos 3 minutos aprox. y no debería interrumpirse.

PRECAUCIÓN

El uso de limpiadores para sistemas de leche no apropiados puede provocar daños en el aparato.

- Utilice solamente el limpiador para sistemas de leche Melitta® PERFECT CLEAN Espresso Machines.

Requisito: El display visualiza la indicación de disposición de servicio.

1. Coloque un recipiente con una capacidad de 0,7 litros como mínimo debajo de la salida.
2. Pulse el botón "menú/ok" durante 2 segundos.
 - » El menú aparece en la pantalla.
3. Navegue hasta el menú *Conservación > Limpieza sistema de leche*.
4. Seleccione *Inicio* con las teclas de flecha y confirme con "menú/ok".
5. Siga las instrucciones visualizadas en la pantalla hasta el final del programa Intensive Cleaning.
 - » En la pantalla aparece la indicación de disposición de servicio.

Limpiar la unidad de leche

Adicionalmente recomendamos limpiar la unidad de leche, el tubo flexible de leche y el depósito de leche (en función del modelo) con regularidad.

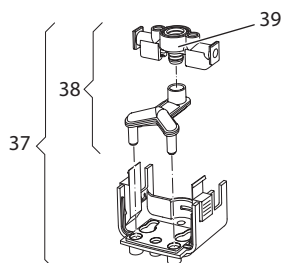

Fig. 23: Desmontar la unidad de leche

Para desmontar la unidad de leche debe proceder como sigue:

1. Extraiga el tubo flexible de leche del aparato.
2. Deslice la salida hacia abajo del todo.
3. Desbloquee la unidad de leche (37) con dos dedos de una mano y extraiga la unidad de leche de la salida tirando hacia abajo.
4. Extraiga el expendedor de leche (38) de la unidad de leche tirando hacia arriba.
5. Extraiga la entrada (39) tirando hacia arriba.
6. Limpie las piezas individuales con agua caliente. Utilice el cepillo de limpieza suministrado adjunto, un paño blando humedecido y un detergente lavavajillas de uso corriente.

El montaje se realizará análogamente en orden inverso.

I Información

El depósito de leche (en función del modelo) es adecuado para el lavavajillas

9.6 Programa "Limpiar sistema de café"

El programa de limpieza permite eliminar residuos y restos de aceite de café con ayuda de un limpiador para máquinas de café.

A fin de evitar daños en el aparato recomendamos ejecutar el programa de limpieza cada 2 meses o cuando el aparato visualice el requerimiento.

El programa de limpieza tarda unos 15 minutos aprox. y no debería interrumpirse.

⚠ ATENCIÓN

El contacto con limpiadores para máquinas de café puede provocar irritaciones en los ojos y la piel.

- Observe las instrucciones de uso sobre el embalaje del limpiador para máquinas de café.

PRECAUCIÓN

El uso de limpiadores para máquinas de café no apropiados puede provocar daños en el aparato.

- Utilice solamente las tabletas de limpieza Melitta® PERFECT CLEAN Espresso Machines.

Requisito: El display visualiza la indicación de disposición de servicio.

1. Pulse el botón "menú/ok" durante 2 segundos.
 - » El menú aparece en la pantalla.
2. Navegue hasta el menú *Conservación > Limpieza*.
3. Seleccione *Inicio* con las teclas de flecha y confirme con "menú/ok".
4. Siga las instrucciones visualizadas en la pantalla hasta el final del programa de limpieza.
 - » En la pantalla aparece la indicación de disposición de servicio.

9.7 Programa "Descalcificación"

El programa de descalcificación permite eliminar depósitos de cal en el interior del aparato con ayuda de un descalcificador para máquinas de café.

A fin de evitar daños en el aparato recomendamos ejecutar el programa de descalcificación cada 3 meses o cuando el aparato visualice el requerimiento.

El programa de descalcificación tarda unos 25 minutos aprox. y no debería interrumpirse.

⚠ ATENCIÓN

El contacto con el descalcificador puede provocar irritaciones en los ojos y la piel.

- Observe las instrucciones de uso sobre el embalaje del descalcificador.

PRECAUCIÓN

El uso de descalcificadores no apropiados puede provocar daños en el aparato.

- Utilice solamente el descalcificador líquido Melitta® ANTI CALC Espresso Machines.

PRECAUCIÓN

Un filtro de agua enroscado puede sufrir daños durante el programa de descalcificación.

- Retire el filtro de agua antes de iniciar el programa de descalcificación (véase el capítulo 9.9 *Utilizar un filtro de agua* en la página 92).
- Coloque el filtro de agua en un recipiente con agua del grifo mientras dura el programa de descalcificación.
- Cuando haya terminado el programa de descalcificación podrá volver a colocar el filtro de agua y seguir utilizándolo.

Requisito: El display visualiza la indicación de disposición de servicio.

1. Pulse el botón "menú/ok" durante 2 segundos.
 - » El menú aparece en la pantalla.
2. Navegue hasta el menú *Conservación > Descalcificación*.
3. Seleccione *Inicio* con las teclas de flecha y confirme con "menú/ok".
4. Siga las instrucciones visualizadas en la pantalla hasta el final del programa de descalcificación.
 - » En la pantalla aparece la indicación de disposición de servicio.

9.8 Ajustar la dureza del agua

La dureza del agua ajustada influye en la frecuencia de descalcificación. Cuanto más dura sea el agua, más frecuente será la necesidad de descalcificar el aparato.

ℹ Información

Si utiliza un filtro de agua (véase el capítulo 9.9 *Utilizar un filtro de agua* en la página 92) no será posible ajustar la dureza del agua.

Determine la dureza del agua utilizando la cinta de prueba adjunta. Observe las instrucciones sobre el embalaje de la cinta de prueba y la tabla *Rango de dureza del agua en la página 96*.

Requisito: El display visualiza la indicación de disposición de servicio.

1. Pulse el botón "menú/ok" durante 2 segundos.
 - » El menú aparece en la pantalla.
2. Navegue con las teclas de flecha hasta el menú *Dureza del agua*.
3. Seleccione con las teclas de flecha el rango de dureza del agua y confirme con "menú/ok".
4. Seleccione la instrucción *Exit* para salir del menú.
 - » En la pantalla aparece la indicación de disposición de servicio.

9.9 Utilizar un filtro de agua

El uso de un filtro de agua aumenta la duración de vida útil del aparato y le permitirá descalcificar el aparato con menos frecuencia. El filtro de agua incluido en el volumen de suministro filtra la cal y otros contaminantes del agua.

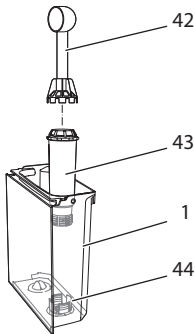

Fig. 24: Enroscar/desenroscar el filtro de agua

El filtro de agua (43) se enrosca o desenrosca utilizando el elemento auxiliar de enroscado en el extremo del dosificador (42) suministrado adjunto en la rosca (44) situada en el fondo del depósito de agua (1).

Insertar el filtro de agua

Información

Coloque el filtro de agua durante algunos minutos en un recipiente lleno de agua fresca del grifo antes de insertarlo.

Requisito: El display visualiza la indicación de disposición de servicio.

1. Pulse el botón "menú/ok" durante 2 segundos.
 - » El menú aparece en la pantalla.
 2. *Navegue hasta el menú Conservación > Filtro > Insertar filtro.*
 3. Seleccione *Inicio* con las teclas de flecha y confirme con "menú/ok".
 4. Siga las instrucciones visualizadas en la pantalla.
- » La dureza del agua está ajustada a *Blanda* de forma automática.
 » En la pantalla aparece la indicación de disposición de servicio.

Cambiar el filtro de agua

Cambie el filtro de agua cuando el aparato visualice el requerimiento.

Requisito: El display visualiza la indicación de disposición de servicio.

1. Pulse el botón "menú/ok" durante 2 segundos.
 - » El menú aparece en la pantalla.
 2. *Navegue hasta el menú Conservación > Filtro > Cambiar filtro.*
 3. Seleccione *Inicio* con las teclas de flecha y confirme con "menú/ok".
 4. Siga las instrucciones visualizadas en la pantalla.
- » En la pantalla aparece la indicación de disposición de servicio.

Retirar el filtro de agua

El filtro de agua no debería permanecer seco durante un periodo prolongado de tiempo. En caso de no utilizarlo durante un periodo prolongado, recomendamos guardar el filtro de agua dentro de un recipiente lleno de agua del grifo en el frigorífico.

Requisito: El display visualiza la indicación de disposición de servicio.

1. Pulse el botón "menú/ok" durante 2 segundos.
 - » El menú aparece en la pantalla.
 2. *Navegue hasta el menú Conservación > Filtro > Retirar filtro.*
 3. Seleccione *Inicio* con las teclas de flecha y confirme con "menú/ok".
 4. Siga las instrucciones visualizadas en la pantalla.
- » La dureza del agua se repone automáticamente al ajuste anterior.
 » En la pantalla aparece la indicación de disposición de servicio.

10 Fallos

Si las medidas indicadas a continuación no eliminasen los fallos o si se produjeran otros fallos que no se describen en este apartado, diríjase a nuestra línea de atención al cliente.

Tecnimel Hostelería, S.L.U.

+34 (0)91/ 644 81 30

Fallo	Causa	Medida
El café solo sale a gotas de la salida.	Grado de molienda demasiado fino.	<ul style="list-style-type: none"> Ajustar un grado de molienda más grueso (véase el capítulo 8.7 en la página 84).
	Aparato sucio.	<ul style="list-style-type: none"> Limpiar el grupo de erogación (véase el capítulo 9.3 en la página 87). Ejecutar el programa de limpieza (véase el capítulo 9.6 en la página 90).
	Aparato calcificado.	<ul style="list-style-type: none"> Descalcificar el aparato (véase el capítulo 9.7 en la página 90).
No sale café.	Depósito de agua sin agua o mal colocado.	<ul style="list-style-type: none"> Llenar el depósito de agua y colocarlo correctamente (véase el capítulo 4.6 en la página 67).
	Grupo de erogación obstruido.	<ul style="list-style-type: none"> Limpiar el grupo de erogación (véase el capítulo 9.3 en la página 87).
La pantalla indica <i>Llenar granos</i> aunque el depósito de granos está lleno.	Los granos no llegan al mecanismo de molido.	<ul style="list-style-type: none"> Golpear el depósito de granos ligeramente. Limpiar el depósito de granos. Granos de café demasiado aceitosos. Utilizar otros granos de café.
	El deslizador "BEAN SELECT" se encuentra en la posición central.	<ul style="list-style-type: none"> Desplazar el deslizador "BEAN SELECT" hacia la derecha o hacia la izquierda.
El mecanismo de molido hace mucho ruido.	Cuerpos extraños en el mecanismo de molido.	<ul style="list-style-type: none"> Ponerse en contacto con la línea de atención al cliente.
No se puede insertar el grupo de erogación después de haberlo retirado.	El grupo de erogación no está correctamente engatillado.	<ul style="list-style-type: none"> Controlar si se ha engatillado correctamente el asa para el bloqueo del grupo de erogación (véase el capítulo 9.3 en la página 87).
	El accionamiento no se encuentra en la posición correcta.	<ul style="list-style-type: none"> Pulse el botón "My Coffee" y manténgalo pulsado. Pulse adicionalmente el botón "ON/OFF". El aparato realiza una inicialización. Vuelva a soltar los botones.
La pantalla indica <i>Fallo del sistema</i> .	Error de software	<ul style="list-style-type: none"> Apagar y volver a encender el aparato (véase el capítulo 4.1 en la página 61). Ponerse en contacto con la línea de atención al cliente.

11 Transporte, almacenamiento y eliminación

11.1 Purgar el vapor del aparato

Recomendamos purgar el vapor del aparato en caso de no utilizarlo durante un periodo prolongado, antes de transportarlo o en caso de peligro de heladas.

Al purgar el vapor del aparato se elimina el agua residual.

Requisito: El display visualiza la indicación de disposición de servicio.

1. Pulse el botón "menú/ok" durante 2 segundos.
 - » El menú aparece en la pantalla.
2. Navegue hasta el menú *Sistema > Purga de vapor*.
3. Seleccione *Inicio* con las teclas de flecha y confirme con "menú/ok".
4. Siga las instrucciones visualizadas en la pantalla.
 - » El aparato se apaga.

11.2 Transportar el aparato

PRECAUCIÓN

Si se congela el agua residual pueden producirse daños en el aparato.

- Evite exponer el aparato a temperaturas por debajo de los 0 °C.

ℹ Información

Transporte el aparato dentro de su embalaje original. De este modo evitará daños de transporte.

Lleve a cabo las siguientes tareas antes de transportar el aparato:

1. Purgue el vapor del aparato (véase el capítulo 11.1 *Purgar el vapor del aparato* en la página 95).
2. Vacíe la bandeja recogegotas y el cajón para posos de café.
3. Vacíe el depósito de agua.
4. Vacíe el depósito de granos.
5. Limpie el aparato (véase el capítulo 9.1 *Limpieza general* en la página 86).
6. Fije las piezas sueltas (como el reposatazas, etc.) con cinta adhesiva adecuada.
7. Embale el aparato.

11.3 Eliminación del aparato



Los aparatos etiquetados con este símbolo están sujetos a la Directiva Europea 2002/96/CE sobre WEEE (Waste Electrical and Electronic Equipment (residuos de aparatos eléctricos y electrónicos)).

Los aparatos eléctricos no deben eliminarse con la basura doméstica.

- Elimine el aparato de forma respetuosa con el medio ambiente utilizando sistemas de recogida apropiados.

12 Datos técnicos

Datos técnicos	
Tensión de servicio	220 V a 240 V, 50 Hz
Consumo de corriente	máx. 1450 W
Presión de la bomba	estática, máx. 15 bares
Dimensiones	
Largo	255 mm
Alto	365 mm
Ancho	465 mm
Capacidad	
Depósito de granos	2 x 135 g
Depósito de agua	1,8 l
Peso (vacío)	10,1 kg
Condiciones ambiente	
Temperatura	de 10 °C a 32 °C
Humedad relativa del aire	del 30 % al 80 % (no condensante)

Rango de dureza del agua	°dH	°f
Blando	de 0 a 7,2	de 0 a 13
Medio	de 7,2 a 14	de 13 a 25
Duro	de 14 a 21,2	de 25 a 38
Muy duro	> 21,2	>38

Ajustes de fábrica		
Espresso	Cantidad	40 ml
	Intensidad del café	Fuerte
	Temperatura de preparación	Normal

Ajustes de fábrica		
Café cortado	Cantidad	120 ml
	Intensidad del café	Fuerte
	Temperatura de preparación	Normal
Capuchino	Cantidad	130 ml
	Intensidad del café	Fuerte
	Temperatura de preparación	Normal
Latte Macchiato	Cantidad	190 ml
	Intensidad del café	Fuerte
	Temperatura de preparación	Normal
Leche	Cantidad de espuma	120 ml
	Cantidad de leche	120 ml
Agua caliente	Cantidad	120 ml

Ýçindekiler

1	Güvenliðiniz için.....	101
1.1	Kullanılan semboller	101
1.2	Tasarım amacına uygun kullanım	102
1.3	Elektrik akımı nedeniyle tehlike.....	102
1.4	Yanma ve haşlanma tehlikesi.....	103
1.5	Genel güvenlik bilgileri.....	103
2	Cihazın tanıtımı	104
2.1	Cihaza genel bakış	104
2.2	Kumanda alanına genel bakış	106
3	İlk adımlar	107
3.1	Cihazın ambalajından çıkarılması	107
3.2	Teslimat kapsamının kontrolü	107
3.3	Cihazın kurulumu.....	108
3.4	Cihazın bağlantılarının yapılması	108
3.5	Cihazın ilk kez çalıştırılması	108
4	Genel kullanım bilgileri.....	110
4.1	Cihazın çalıştırılması ve kapatılması.....	110
4.2	Kumanda alanının kullanımı	111
4.3	Menüde gezinme	112
4.4	Kahve çekirdeklerinin doldurulması ve Bean Select kullanımı.....	113
4.5	Toz kahve kullanımı	114
4.6	Suyun doldurulması.....	115
4.7	Çıkışın ayarlanması.....	116
4.8	Süt kullanımı	116
4.9	Damlama teknesinin ve kahve posası kabının boşaltılması	118
5	İçeceklerin hazırlanması	118
5.1	Espresso ve Café Crème hazırlanışı	119
5.2	Cappuccino hazırlanışı	119
5.3	Latte Macchiato hazırlanışı.....	120
5.4	Süt köpüğü ve sıcak süt hazırlanışı.....	120
5.5	Sıcak su hazırlanışı	121
5.6	Hazırlama sırasında ve öncesinde içecek ayarlarının değiştirilmesi ..	121
5.7	İçecek hazırlanışının iptali	122
5.8	Aynı anda iki içecek hazırlanışı.....	122
6	İçecek ayarlarının kalıcı olarak değiştirilmesi.....	123
6.1	Tariflerin seçimi.....	123
6.2	Ön ayarların değiştirilmesi.....	124

7	Kişisel ayarlar – “My Coffee”	125
7.1	Kişisel kullanıcı profilinin düzenlenmesi.....	125
7.2	Kişisel ayarların seçimi/değiřtirilmesi	126
7.3	Kişisel ayarlarla içecek hazırlanışı	127
8	Temel ayarların deęiřtirilmesi	128
8.1	Dil ayarı	128
8.2	Saat ayarı	128
8.3	Otomatik kapanmanın ayarlanması.....	129
8.4	Enerji tasarruf modunun ayarlanması	130
8.5	Cihazın fabrika ayarlarına dönüş	130
8.6	Sistem menüsündeki göstergeler.....	131
8.7	Öęütme derecesinin ayarlanması.....	131
8.8	Süt hortumu için baęlantının deęiřtirilmesi	132
9	Koruyucu bakım ve periyodik bakım	133
9.1	Genel temizlik.....	133
9.2	Kahve sisteminin yıkanması	133
9.3	Piřirme ünitesinin temizlenmesi	134
9.4	“Easy Cleaning” programı.....	135
9.5	“Süt sistemini temizle” programı	135
9.6	“Kahve sistemini temizle” programı.....	136
9.7	“Kireç çözme” programı.....	137
9.8	Su sertlięinin ayarlanması.....	138
9.9	Su filtresinin kullanımı.....	139
10	Arızalar	141
11	Nakliye, depolama ve imha	142
11.1	Cihazın buharının boşaltılması.....	142
11.2	Cihazın nakliyesi	142
11.3	Cihazın imhası	143
12	Teknik veriler	143

Sevgili müşterimiz!

CaffeO Barista kahve otomatını tercih ettiğiniz için teşekkür ederiz.

Bu kullanma kılavuzu, cihazın sunduğu zengin olanakları tanımanız ve kahve tadının doruğuna ulaşmanızı sağlamak amacıyla hazırlanmıştır.

Kullanma kılavuzunu lütfen dikkatle okuyun. Böylece fiziksel ve maddi hasarları önlemiş olursunuz. Kullanma kılavuzunu lütfen itinayla saklayın. Cihazı başkalarına verdiğinizde bu kullanma kılavuzunu da beraberinde verin.

Kullanma kılavuzuna uyulmaması sonucunda oluşan hasarlarda Melitta firması herhangi bir sorumluluk üstlenmez.

Daha ayrıntılı bilgi edinmek istiyorsanız ya da cihazla ilgili sorularınız varsa lütfen Melitta firmasıyla irtibata geçin veya internet sitemizi ziyaret edin: www.melitta.de

Yeni kahve otomatınızı zevkle kullanmanız dileğiyle...

1 Güvenliğiniz için

- CE** Cihaz, aşağıda belirtilen Avrupa direktiflerine uygundur:
- 2006/95/AB (düşük voltaj),
 - 2004/108/AB (elektromanyetik uyumluluk),
 - 2011/65/AB (RoHS),
 - 2009/125/AB (Eko tasarım/ErP).

Cihaz en son teknik gelişmelere uygun olarak üretilmiştir. Buna rağmen geri kalan tehlikeler söz konusudur.

Tehlikeleri önlemek için güvenlik bilgilerini dikkate almanız gerekir. Güvenlik bilgilerinin dikkate alınmaması sonucunda oluşan hasarlarda Melitta firması herhangi bir sorumluluk üstlenmez.

1.1 Kullanılan semboller

Bu kullanma kılavuzunda kullanılan semboller, cihazın kullanımında söz konusu olabilecek özel tehlikelere işaret eder ve size faydalı bilgiler verir.

▲ UYARI

UYARI kelimesi olası yaralanmalara işaret eder.

DİKKAT

DİKKAT kelimesi cihazda olası hasarlara işaret eder.

Bilgi

Bilgi kelimesi cihazın kullanımıyla ilgili değerli ek bilgilere işaret eder.

1.2 Tasarım amacına uygun kullanım

Cihaz kahve çekirdeği veya kahve tozundan kahve spesiyaliteleri hazırlama, süt ve su ısıtma amacıyla tasarlanmıştır.

Cihaz sadece evlerde kullanıma mahsustur.

Bunun dışında her kullanım tasarım amacına aykırı kabul edilir ve fiziksel ve maddi hasarlara yol açabilir. Melitta firması, cihazın tasarım amacına uygun olmayan kullanımından doğan hasarlarda herhangi bir sorumluluk üstlenmez.

1.3 Elektrik akımı nedeniyle tehlike

Cihaz veya elektrik kablosunun hasarlı olması halinde elektrik çarpması nedeniyle hayati tehlike söz konusudur.

Elektrik akımından doğan tehlikeleri önlemek için aşağıdaki güvenlik bilgilerini dikkate alın:

- Hasarlı elektrik kablolarını kullanmayın.
- Hasarlı bir elektrik kablosu sadece üretici, üreticinin müşteri hizmetleri veya benzer vasıflara sahip kişiler tarafından değiştirilebilir.
- Cihaz gövdesinde sıkı şekilde vidalanmış kapakları açmayın.
- Cihazı ancak teknik açıdan kusursuz olması halinde kullanın.
- Bozuk bir cihaz sadece yetkili servis tarafından onarılabilir. Cihazı kendiniz onarmayın.
- Cihazda, bileşenlerinde ve aksesuarlarda değişiklikler yapmayın.
- Cihazı suya batırmayın.

1.4 Yanma ve haşlanma tehlikesi

Dışarı sızan sıvılar ve buharlar çok sıcak olabilir. Cihazın parçaları da kısmen çok ısınır.

Yanma ve haşlanmaları önlemek için aşağıdaki güvenlik bilgilerini dikkate alın:

- Dışarı sızan sıvı ve buharla cildinizin temas etmesinden kaçının.
- Çalışma sırasında çıkıştaki nozullara dokunmayın.

1.5 Genel güvenlik bilgileri

Fiziksel ve maddi hasarları önlemek için aşağıdaki güvenlik bilgilerini dikkate alın:

- Çalışma sırasında cihazın iç kısmına elinizi sokmayın.
- Cihaz ve elektrik kablosu 8 yaş altı çocuklardan uzak tutulmalıdır.
- Bu cihaz, 8 yaş üzeri çocuklar ve fiziksel, algısal veya zihinsel yetenekleri zayıf olan, yeterli tecrübe ve bilgiye sahip olmayan kişiler tarafından ancak gözetim altında olmaları, cihazın güvenli kullanımı konusunda bilgilendirilmiş ve cihazdan kaynaklanan tehlikeleri anlamış olmaları halinde kullanılabilir.
- Çocukların cihazla oynamaları yasaktır. Temizleme ve kullanıcı tarafından yapılacak periyodik bakım çalışmaları 8 yaş altında çocuklar tarafından yapılmamalıdır. 8 yaş üzeri çocuklar temizleme ve kullanıcı tarafından yapılacak periyodik bakım çalışmaları sırasında gözetim altında olmalıdırlar.
- Uzun süre gözetimsiz kaldığında cihazın elektrik bağlantısını kesin.

2 Cihazın tanıtımı

2.1 Cihaza genel bakış

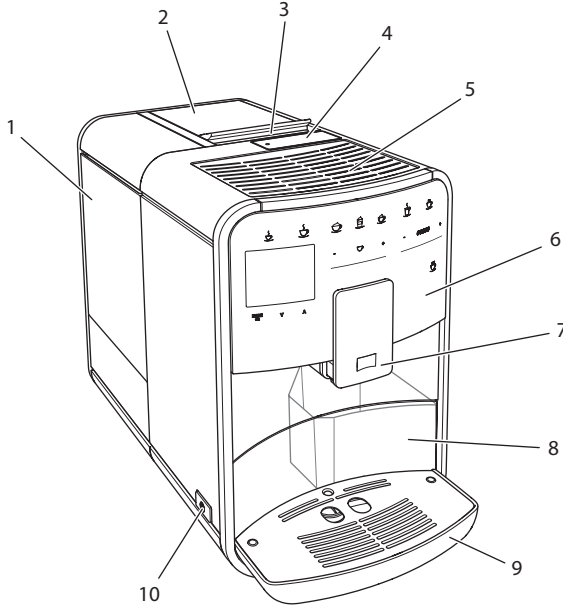

Resim 1: Cihazın sol ön tarafı

- 1 Su haznesi
- 2 2 odalı çekirdek haznesi
- 3 "BEAN SELECT" sürgüsü
- 4 Toz haznesi
- 5 Fincan koyma yeri
- 6 Kumanda alanı
- 7 2 kahve nozulu, 2 süt nozulu ve 1 sıcak su nozuluna sahip yükseklik ayarlı çıkış bölümü
- 8 Kahve posası kabı (iç kısımda)
- 9 Damlama teknesi
- 10 "Açma/Kapama" düğmesi

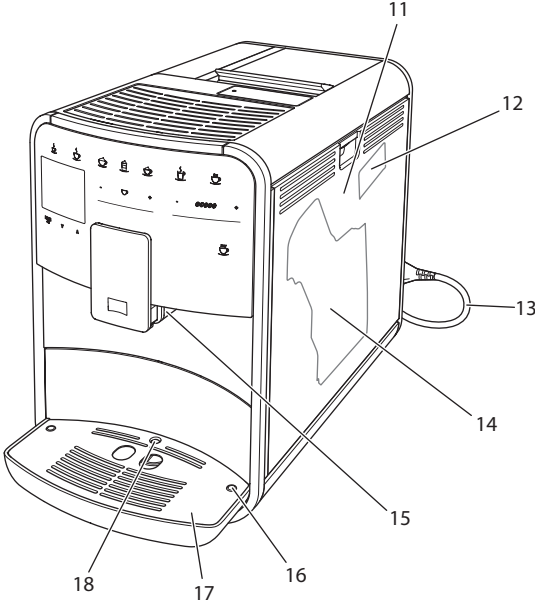

Resim 2: Cihazın sağ ön tarafı

- 11 Kapak
- 12 "Öğütme derecesi ayar" kolu (kapak arkasında)
- 13 Elektrik kablosu ve kablo bölmesi
- 14 Pişirme ünitesi (kapak arkasında)
- 15 Çıkışa süt hortumu bağlantısı (sol tarafa alınabilir)
- 16 Damlama teknesine süt hortumu bağlantısı (iki taraflı mümkündür)
- 17 Fincan paneli
- 18 Şamandıra

2.2 Kumanda alanına genel bakış

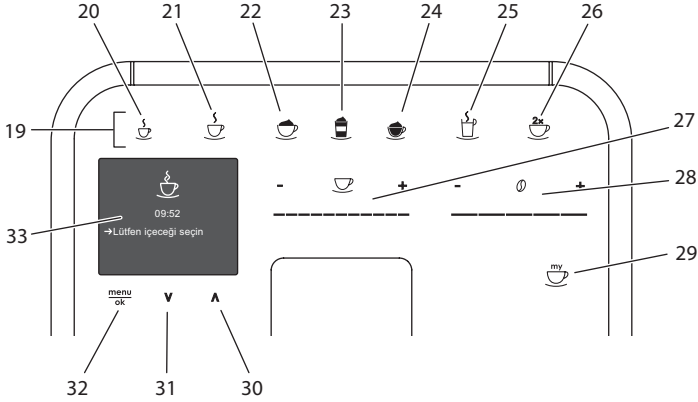

Resim 3: Kumanda alanı

Poz.	Tanım	Fonksiyon
19	Seçim tuşları	İçeceklerin hazırlanması
20	Espresso	Espresso hazırlanışı
21	Café Crème	Café Crème hazırlanışı
22	Cappuccino	Cappuccino hazırlanışı
23	Latte Macchiato	Latte Macchiato hazırlanışı
24	Süt köpüğü/ Sıcak süt	Süt köpüğü veya sıcak süt hazırlanışı
25	Sıcak su	Sıcak su hazırlanışı
26	2 fincan	İki fincan alımı
27	İçecek miktarı sürgüsü	İçecek miktarı ayarı
28	Kahve sertliği sürgüsü	Kahve sertliği ayarı
29	My Coffee	İçecekler için kişisel ayarların seçimi
30	Ok tuşu Yukarı	Menüde yukarıya doğru gezinme
31	Ok tuşu Aşağı	Menüde aşağıya doğru gezinme
32	menu/ok	Menüye ulaşım ve girdi onayı
33	Ekran	Anlık menü ve mesajların gösterimi Örnek: Hazır göstergesi

3 İlk adımlar

Bu bölümde cihazınızı kullanıma nasıl hazırlamanız gerektiği açıklanmıştır.

3.1 Cihazın ambalajından çıkarılması

⚠ UYARI

Temizleme maddeleriyle temas, gözlerde ve ciltte tahrişlere sebep olabilir.

- Teslimat kapsamındaki temizleme maddelerini çocukların erişemeyecekleri yerlerde saklayın.
- Cihazı ambalajından çıkarın. Ambalaj malzemesini, yapışkan şeritleri ve koruyucu folyoları cihazdan alın.
- Ambalaj malzemesini nakliye ve üreticiye olası geri gönderiler için saklayın.

ℹ Bilgi

Cihazda kahve ve su izleri olabilir. Cihazın kusursuz çalıştığı fabrikada kontrol edilmiştir.

3.2 Teslimat kapsamının kontrolü

Aşağıdaki liste yardımıyla teslimatın eksiksiz olduğunu kontrol edin. Parçaların eksik olması halinde satış noktanıza başvurun.

- Kahve kaşığı ve su filtresi için takma yardımcı elemanı
- Süt hortumu veya süt hortumu dahil süt haznesi (modele göre)
- Temizleme fırçası
- Kahve sistemi temizleyicisi
- Süt sistemi temizleyicisi
- Kireç çözücü
- Su filtresi
- Su sertliğinin tespiti için test şeritleri

3.3 Cihazın kurulumu

Aşağıdaki uyarıları lütfen dikkate alın:

- Cihazı nemli ortamlarda kurmayın.
- Cihazı sağlam, düz ve kuru bir yüzeyin üzerine yerleştirin.
- Cihazı evye veya benzerleri yakınlarına kurmayın.
- Cihazı sıcak yüzeyler üzerine koymayın.
- Diğer cisimlerle veya duvarla arasında yaklaşık 10 cm'lik yeterli bir mesafe bırakın. Yukarıya doğru mesafe en az 20 cm olmalıdır.
- Elektrik kablosunu kenarlar veya sıcak yüzeyler üzerinden geçmeyecek şekilde döşeyin.

3.4 Cihazın bağlantılarının yapılması

Aşağıdaki uyarıları lütfen dikkate alın:

- Şebeke voltajının teknik verilerde yer alan voltaja uygunluğunu kontrol edin (bkz. Tablo *Teknik veriler* bkz. Sayfa 143).
- Cihazı sadece kurulumu usulüne uygun yapılmış, topraklamalı bir prize bağlayın. Tereddüt halinde uzman elektrikçi çağırın.
- Priz en az 10A sigorta ile korunuyor olmalıdır.

3.5 Cihazın ilk kez çalıştırılması

İlk kez işleme alma sırasında dili, saati ve su sertliğini ayarlayabilirsiniz. Yapılan ayarları ileride değiştirebilirsiniz (bkz. Bölüm 8 *Temel ayarların değiştirilmesi* bkz. Sayfa 128 ve Bölüm 9.8 *Su sertliğinin ayarlanması* bkz. Sayfa 138).

Suyun sertliğini belirlemek için teslimat kapsamındaki test şeritlerini kullanın. Test şeritlerinin ambalajında ve *Su sertlik aralığı* bkz. Sayfa 143 tablosunda yer alan bilgileri dikkate alın.

 Bilgi

İlk kez işleme aldıktan sonra hazırlanan ilk iki fincan kahveyi içmemenizi öneririz.

Ön koşul: Cihaz kurulmuş ve bağlantısı yapılmış olmalıdır.

1. Çıkışın altına bir fincan koyun.
2. "Açma/Kapama" düğmesiyle cihazı çalıştırın.
 - » Ekranda karşılama göstergesi belirir.
 - » Ekranda ilk ayarların yapılması talebi belirir: *Please Setup the machine.*
 - » "menu/ok" tuşu yanıp söner.
3. "menu/ok" ile onaylayın.
 - » *Dil* menüsü belirir.
4. "Ok tuşlarıyla" dilinizi seçin. "menu/ok" ile onaylayın.
 - » *Saat* menüsü belirir.
5. "Ok tuşlarıyla" saat ve dakikaları seçin. Ayarları her defasında "menu/ok" ile onaylayın.
 - » *Su sertliği* menüsü belirir.
6. "Ok tuşlarıyla" tespit edilen su sertliği aralığını ayarlayın veya ön ayarlı değeri "menu/ok" ile onaylayın.
 - » *Lütfen su haznesini doldurun ve takın* talebi belirir.
7. Su haznesini çıkarın. Su haznesini sade suyla çalkalayın. Su haznesine temiz su doldurun ve yerine takın.
 - » Cihaz ısınmaya başlar ve otomatik yıkama yapar.
 - » Ekranda hazır göstergesi ve *Çekirdek doldurun* talebi belirir.
8. Çekirdek haznesine kahve çekirdekleri doldurun. Bu konuya ilişkin bkz. Bölüm *Kahve çekirdeklerinin doldurulması ve Bean Select kullanımı* bkz. *Sayfa 113.*

4 Genel kullanım bilgileri

Bu bölümde cihazın günlük kullanımına ilişkin temel adımlar tarif edilmiştir.

4.1 Cihazın çalıştırılması ve kapatılması

İlk kez işleme alma sırasında çalıştırmadan önce 3.5 *Cihazın ilk kez çalıştırılması* bkz. Sayfa 108 bölümünü okuyun.

Bilgi

- Açma ve kapama sırasında cihaz otomatik yıkama yapar.
- Yıkama sırasında yıkama suyu damlama teknesine de aktarılır.

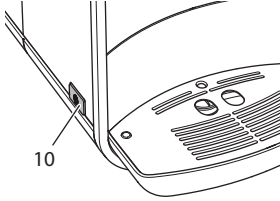

Resim 4: "Açma/Kapama" düğmesi



Resim 5: Karşılama göstergesi

Cihazın çalıştırılması

1. Çıkışın altına bir fincan koyun.
 2. "Açma/Kapama" düğmesine (10) basın.
- » Ekranında karşılama göstergesi belirir (bkz. Resim 5).
 - » Cihaz ısınmaya başlar ve otomatik yıkama yapar.
 - » Ekranında hazır göstergesi belirir.

Cihazın kapatılması

1. Çıkışın altına bir fincan koyun.
 2. "Açma/Kapama" düğmesine (10) basın.
- » Cihaz otomatik yıkama yapar.
 - » Cihaz kapanır.

Bilgi

- Cihaz, uzun süre kullanılmadığında kendiliğinden kapanır. Bu durumda da otomatik yıkama yapılır.
- Kapanma zamanını *Otom. kapat* menüsünde ayarlayabilirsiniz, bkz. Bölüm 8.3 *Otomatik kapanmanın ayarlanması* bkz. Sayfa 129.
- Çalıştırdıktan sonra içecek hazırlanmadıysa veya su haznesi boş ise, yıkama yapılmaz.

4.2 Kumanda alanının kullanımı

Başlıca fonksiyonlara kumanda alanından ulaşılır.

Parmak ucunuzla kumanda tuşuna basın. Kalem veya başka bir cisimle dokunduğunuzda kumanda alanı reaksiyon göstermez.

Sadece cihazın anlık durumunda kullanabileceğiniz kumanda tuşları yanar.

Kumanda alanının kullanımı için aşağıda belirtildiği gibi hareket edin:



Kısa basın

Bir fonksiyonu seçmek için kumanda tuşlarından birine kısa basın.



Uzun basın

Olası mevcut ikinci fonksiyonu seçmek için kumanda tuşlarından birine 2 saniyeden uzun basın.



"+" veya "-" tuşuna basın

Anlık değeri yükseltmek veya düşürmek için "+" veya "-" tuşlarına basın. Değeri sürekli değiştirmek için tuşu basılı tutun.



Sürgüye basın

Bir değeri seçmek için sürgüye basın.



Sürgüyü çekin

Anlık değeri yükseltmek veya düşürmek için bastırın ve sürgü boyunca çekin.

4.3 Menüde gezinme

Kişisel içeceklerin ayarı ile periyodik ve koruyucu bakım çalışmaları için ekranda menüyü çağırmanız ve menüde gezinmeniz gerekir.

Ekrandaki uyarıları lütfen dikkate alın.

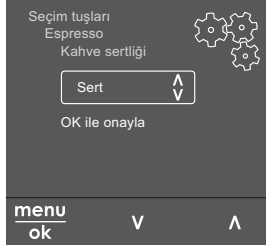

Resim 6: Örnek: Kumanda tuşlarıyla ekran

Menüde gezinmek için aşağıda belirtilen olanakları kullanın:

Menüye ulaşım ve seçim onayı

menu/ok Menüye ulaşmak için "menu/ok" tuşuna 2 saniyeden uzun basın. Seçiminizi onaylamak için "menu/ok" tuşuna kısaca basın.

Menüde gezinme

V **^** Menüde yukarıya veya aşağıya doğru gezinmek için "ok tuşlarına" basın. Menü noktalarını hızla geçmek için "ok tuşlarını" basılı tutun.

Menüden çıkış

Exit **→** "Ok tuşlarıyla" Çık komutunu seçin ve menüden çıkmak için "menu/ok" ile onaylayın. Sadece bilgiler gösteren ve ayar yapmanız mümkün olmadığı alt menülerden "menu/ok" ile çıkın.

Alt menülere ulaşım

Cihazın bazı fonksiyonları için sırasıyla birkaç alt menüye ulaşmanız gerekir.

Alt menülere ulaşım daima aynıdır. Örnek olarak burada *Kireç çöz* programına ulaşım tarif edilmektedir.

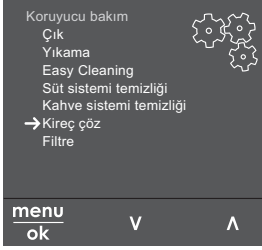

Resim 7: Kireç çöz programına ulaşım

1. "menu/ok" tuşuna 2 saniye boyunca basın.
 » Menü ekranda belirir.
2. "Ok tuşlarıyla" *Koruyucu bakım* seçimini yapın ve "menu/ok" ile onaylayın.
3. "Ok tuşlarıyla" *Kireç çöz* seçimini yapın ve "menu/ok" ile onaylayın.

Bu kullanma kılavuzunda fonksiyonların seçimi daima kısaltılarak gösterilir:

- *Koruyucu bakım* > *Kireç çöz* menüsüne gidin.

4.4 Kahve çekirdeklerinin doldurulması ve Bean Select kullanımı

Kavrulmuş kahve çekirdekleri aromalarını zamanla kaybederler. 3–4 gün içinde tüketeceğiniz miktarda kahve çekirdeğini çekirdek haznesine doldurun.

DİKKAT

Uygun olmayan kahve türlerinin kullanılması öğütücüde yapışmalara sebep olabilir.

- Derin dondurulmuş veya karamelize kahve çekirdekleri kullanmayın.
- Çekirdek haznesine kahve tozu doldurmayın.

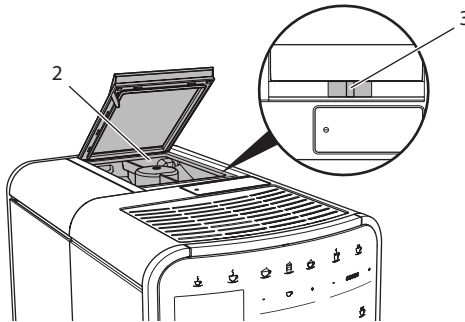

Resim 8: 2 odalı çekirdek haznesi

2 odalı çekirdek haznesi (2) sayesinde iki farklı kahve türü kullanabilirsiniz. Örneğin odalardan birine Espresso çekirdeği, diğerine ise Café-Crème çekirdeği doldurun. "BEAN SELECT" sürgüsüyle (3) iki oda arasında seçim yapabilirsiniz.

⚠ UYARI

Çekirdek odası değiştirildiğinde bir miktar kahve çekirdeği öğütücüde kalır. Kafeinsiz çekirdek seçildikten sonra alınan ilk iki içecek kafeinli kahve içerebilir. Bunun sonucunda kafein intoleransı olan kişilerde sağlık sorunları görülebilir.

- Kafein intoleransı olan kişiler, çekirdek türü değiştirildikten sonra alınan üçüncü kahveden itibaren tüketmeye başlamalıdır.

1. 2 odalı çekirdek haznesinin (2) kapağını açın.
2. Çekirdek haznesine kahve çekirdekleri doldurun.
3. 2 odalı çekirdek haznesinin kapağını kapatın.
4. "BEAN SELECT" sürgüsüyle (3) odalardan birini seçin.

ℹ Bilgi

Sürgü orta pozisyonda ise öğütücüye kahve çekirdeği ulaşmaz.

4.5 Toz kahve kullanımı

Kahve spesiyaliteleri hazırlamak için toz kahve de kullanabilirsiniz.

DİKKAT

Uygun olmayan kahve türlerinin kullanılması pişirme ünitesinde yapışmalara ve tıkanmalara sebep olabilir.

- Hazır (instant) ürünler kullanmayın.
- Toz haznesine en fazla bir kahve kaşığı kahve tozu doldurun.

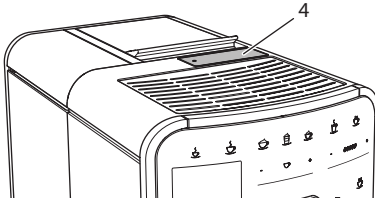

Resim 9: Toz haznesi

1. Toz haznesinin (4) kapağını açın.
2. Dozajlamak için teslimat kapsamındaki kahve kaşığı kullanın.
Toz haznesine en fazla bir kahve kaşığı kahve tozu doldurun.

3. Toz haznesinin kapağını kapatın.
4. Bölüm 5 - 7 arasında tarif edildiği gibi hareket edin.

Bilgi

- Kahve tozu kullanıldığında iki fincan almak mümkün değildir.
- Toz haznesi açıldıktan sonra 3 dakika içerisinde kahve hazırlamazsanız, cihaz kahve çekirdekli çalışma moduna geçer ve kahve tozu posa kabına boşaltılır.

4.6 Suyun doldurulması

Mükemmel kahve lezzeti için sadece gazsız, temiz ve soğuk su kullanın. Suyu her gün değiştirin.

Bilgi

Suyun kalitesi kahvenin tadını büyük ölçüde belirler. Bu nedenle su filtresi (bkz. Bölüm 9.8 *Su sertliğinin ayarlanması* bkz. Sayfa 138 ve Bölüm 9.9 *Su filtresinin kullanımı* bkz. Sayfa 139) kullanın.

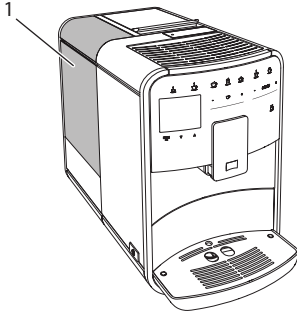

Resim 10: Su haznesi

1. Su haznesinin kapağını açın, su haznesini (1) kulpundan yukarıya doğru çekerek cihazdan çıkarın.
2. Su haznesine su doldurun.
Maksimum 1,8 litre dolum kapasitesini dikkate alın.
3. Su haznesini yukarıdan cihaza yerleştirin ve kapağını kapatın.

4.7 Çıkışın ayarlanması

Çıkış ünitesi (7) yükseklik ayarlıdır. Çıkış ile fincan arasındaki mesafenin mümkün oldukça küçük olmasına dikkat edin. Fincanın büyüklüğüne göre çıkış ünitesini yukarıya veya aşağıya kaydırın.

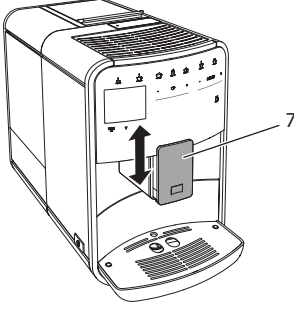

Resim 11: Yükseklik ayarlı çıkış ünitesi

4.8 Süt kullanımı

Mükemmel kahve lezzeti için sadece soğutulmuş süt kullanın.

Modele bağlı olarak teslimat kapsamına dahil olan süt haznesini veya piyasada yaygın süt kutuları için süt hortumunu kullanabilirsiniz.

Bilgi

Süt hortumu bağlantısı fabrika çıkışı çıkış ünitesinin sağ tarafında yer almaktadır. Bağlantının sol tarafta olmasını istiyorsanız, 8.8 *Süt hortumu için bağlantının değiştirilmesi* bkz. Sayfa 132 bölümünü okuyun.

Süt haznesinin bağlantısı (modele göre değişir)

Süz haznesine ancak hemen tüketileceğiniz miktarda süt doldurun.

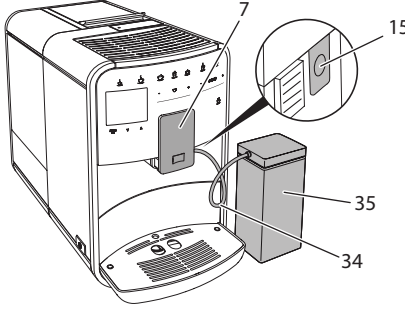

Resim 12: Süt haznesinin cihaza bağlantısı

1. Arzu ettiğiniz miktarda sütü süt haznesine (35) doldurun.
2. Çıkış ünitesini (7) aşağıya kaydırın.
3. Süt hortumunu (34) süt haznesine ve çıkış ünitesindeki bağlantıya (15) bağlayın.

Bilgi

Dolu süt haznesini buzdolabında saklayın.

Süt hortumunun bağlantısı (modele göre değişir)

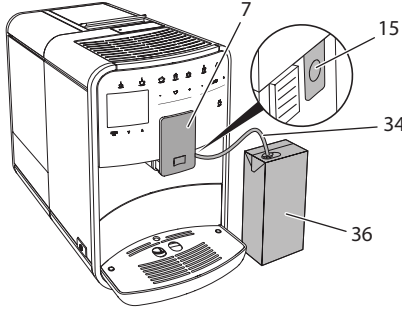

Resim 13: Süt hortumunun cihaza bağlantısı

1. Çıkış ünitesini (7) aşağıya kaydırın.
2. Süt hortumunu (34) çıkış ünitesindeki bağlantıya (15) bağlayın.
3. Süt hortumunu piyasada yaygın süt kutusuna (36) yerleştirin.

4.9 Damlama teknesinin ve kahve posası kabının boşaltılması

Damlama teknesi (9) ve kahve posası kabı (8) dolduğunda cihaz bunları boşaltmanızı isteyecektir. Yukarı çıkan şamandıra da (18) damlama teknesinin dolu olduğunu gösterir. Daima iki kabı birden boşaltın.

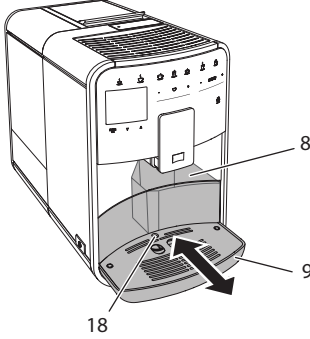

Resim 14: Damlama teknesi, kahve posası kabı ve şamandıra

1. Damlama teknesini (9) öne doğru çekerek cihazdan çıkarın.
2. Kahve posası kabını (8) çıkarın ve boşaltın.
3. Damlama teknesini boşaltın.
4. Kahve posası kabını yerine takın.
5. Damlama teknesini yerine oturana kadar cihazın içine sürün.

Bilgi

Damlama teknesinin ve kahve posası kabının boşaltılması talebi, belirli sayıda içecek hazırlandıktan sonra cihaz tarafından verilir. Kapları cihaz kapalıyken boşaltırsanız cihaz boşaltma işlemini algılayamaz. Bu nedenle, damlama teknesi ve kahve posası kabı henüz dolmamış olsa da, cihaz sizden boşaltma yapmanızı isteyebilir.

5 İçeceklerin hazırlanması

İçeceklerin hazırlanmasının üç yolu vardır:

- Standart hazırlama
- Tariflere göre hazırlama (bkz. Bölüm 6.1 *Tariflerin seçimi* bkz. Sayfa 123)
- My Coffee fonksiyonunun kullanımı (bkz. Bölüm 7 *Kişisel ayarlar – "My Coffee"* bkz. Sayfa 125)

Bu bölümde standart hazırlama tarif edilecektir.

Dikkatinize:

- Haznelerde yeterli miktarda kahve ve su bulunmalıdır. Doluluk seviyesi düşük ise cihaz sizden doldurmanızı isteyecektir.
- Cihaz süt eksikliğini göstermez.
- İçecekler için fincanlar yeterli büyüklükte olmalıdır (bkz. Tablo *Fabrika ayarları* bkz. Sayfa 143).

5.1 Espresso ve Café Crème hazırlanışı



Ön koşul: Ekranda hazır göstergesi belirmelidir.



1. Çıkışın altına bir fincan koyun.
2. "Espresso" veya "Café Crème" tuşuna basın.
 - » Öğütme işlemi ve içecek çıkışı başlar.
 - » İçecek çıkışı otomatik olarak sonlandırılır.
3. Fincanı alın.
 - » Ekranda hazır göstergesi belirir.

5.2 Cappuccino hazırlanışı



Ön koşul: Ekranda hazır göstergesi belirmeli ve süt bağlantısı yapılmış olmalıdır.

1. Çıkışın altına bir fincan koyun.
2. "Cappuccino" tuşuna basın.
 - » Öğütme işlemi ve kahve çıkışı başlar.
 - » Kahve çıkışı otomatik olarak sonlandırılır.
 - » Süt çıkışı başlar.
 - » İçecek çıkışı otomatik olarak sonlandırılır.
3. Fincanı alın.
 - » Ekranda *Easy Cleaning? (OK ile başlat)* belirir.
4. Easy Cleaning programını işletebilir veya başka içecekler hazırlayabilirsiniz.
 - a) Easy Cleaning programını işletin. Bunu yaparken ekrandaki talimatları yerine getirin. Konuya ilişkin bilgi için bkz. Bölüm bkz. Sayfa 134.
 - b) Başka içecekler hazırlayın.
 - » Ekranda hazır göstergesi belirir.

5.3 Latte Macchiato hazırlanışı



Ön koşul: Ekranında hazır göstergesi belirmeli ve süt bağlantısı yapılmış olmalıdır.

1. Çıkışın altına bir fincan koyun.
2. "Latte Macchiato" tuşuna basın.
 - » Süt çıkışı başlar.
 - » Süt çıkışı otomatik olarak sonlandırılır.
 - » Öğütme işlemi ve kahve çıkışı başlar.
 - » İçecek çıkışı otomatik olarak sonlandırılır.
3. Fincanı alın.
 - » Ekranında *Easy Cleaning?* (OK ile başlat) belirir.
4. Easy Cleaning programını işletebilir veya başka içecekler hazırlayabilirsiniz.
 - a) Easy Cleaning programını işletin. Bunu yaparken ekrandaki talimatları yerine getirin. Konuya ilişkin bilgi için bkz. Bölüm bkz. Sayfa 134.
 - b) Başka içecekler hazırlayın.
 - » Ekranında hazır göstergesi belirir.

5.4 Süt köpüğü ve sıcak süt hazırlanışı



Ön koşul: Ekranında hazır göstergesi belirmeli ve süt bağlantısı yapılmış olmalıdır.

1. Çıkışın altına bir fincan koyun.
2. "Süt köpüğü/Sıcak süt" tuşuna basın.
 - a) Süt köpüğü = Tuşa kısa basın
 - b) Sıcak süt = Tuşa uzun basın (2 saniye)
 - » Süt çıkışı başlar.
 - » İçecek çıkışı otomatik olarak sonlandırılır.
3. Fincanı alın.
 - » Ekranında *Easy Cleaning?* (OK ile başlat) belirir.
4. Easy Cleaning programını işletebilir veya başka içecekler hazırlayabilirsiniz.
 - a) Easy Cleaning programını işletin. Bunu yaparken ekrandaki talimatları yerine getirin. Konuya ilişkin bilgi için bkz. Bölüm bkz. Sayfa 134.
 - b) Başka içecekler hazırlayın.
 - » Ekranında hazır göstergesi belirir.

5.5 Sıcak su hazırlanışı



Ön koşul: Ekranda hazır göstergesi belirmelidir.

1. Çıkışın altına bir fincan koyun.
2. "Sıcak su" tuşuna basın.
 - » Sıcak su çıkışı başlar.
 - » İçecek çıkışı otomatik olarak sonlandırılır.
3. Fincanı alın.
 - » Ekranda hazır göstergesi belirir.

5.6 Hazırlama sırasında ve öncesinde içecek ayarlarının değiştirilmesi

İçecek hazırlama sırasında ve öncesinde içecek ayarlarını değiştirebilirsiniz.

Bilgi

Bu ayarlar sadece anlık hazırlanan içecek için geçerli olur.

Hazırlama öncesinde içecek ayarlarının değiştirilmesi

Çekirdek türünü, toplam içecek miktarını ve kahve sertliğini içecek seçimin-den önce değiştirebilirsiniz.



- İçecek seçiminden önce "BEAN SELECT" sürgüsüyle (3) bir çekirdek türünü seçin.
- İçecek seçiminden önce "içecek miktarı" sürgüsüyle içeceğin miktarını ayarlayın.
- İçecek seçiminden önce "kahve sertliği" sürgüsüyle kahvenin sertliğini ayarlayın.

Bilgi

- Latte Macchiato ve Cappuccino hazırlanırken toplam içecek miktarı önceden belirlenmiş oranda kahve ve süt miktarına paylaştırılır.
- 1 dakika içerisinde içecek hazırlamazsanız, cihaz standart ayarlara geçer.

Hazırlama sırasında içecek ayarlarının değiştirilmesi

İçecek hazırlama sırasında içecek miktarını ve kahve sertliğini değiştirebilirsiniz.



- İçecek çıkışı sırasında (kahve veya süt) "içecek miktarı" sürgüsüyle anlık içecek miktarını ayarlayın.
- Öğütme işlemi sırasında "kahve sertliği" sürgüsüyle kahvenin sertliğini ayarlayın.

5.7 İçecek hazırlanışının iptali

İçecek hazırlanışını erken iptal etmek istiyorsanız, ilgili seçim tuşuna tekrar basın.

5.8 Aynı anda iki içecek hazırlanışı



"2 fincan" tuşuyla aynı anda iki içecek hazırlanır. İki fincan alımı Espresso, Cappuccino, Café Crème ve Latte Macchiato seçeneklerinde mümkündür. Diğer içecek türlerinde iki fincan alımına olanak yoktur.

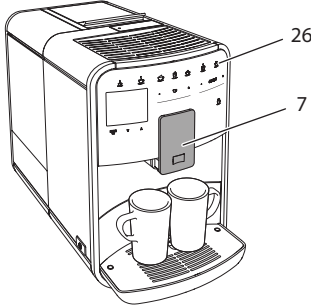

Resim 15: İki fincan alımı

1. Çıkışın (7) altına iki fincan koyun.
2. "2 fincan" tuşuna (26) basın.
3. Söz konusu içeceğin hazırlanışında tarif edildiği gibi hareket edin.

İ Bilgi

- Ayar sadece bir sonraki içecek hazırlanışını etkiler.
- 1 dakika içerisinde içecek hazırlamazsanız, cihaz tek fincanlık almaya geçer.

6 İçecek ayarlarının kalıcı olarak değiştirilmesi

Cihaz, kahve spesiyaliteleri hazırlamanız için başka olanaklar da sunmaktadır. Örneğin ön ayarlı tarifler kullanabilir veya içecek ayarlarını kalıcı olarak değiştirebilirsiniz.

6.1 Tariflerin seçimi

Aşağıda belirtilen kahve spesiyalitelerini seçebilirsiniz:

- **Espresso:** Espresso (standart), Ristretto, Lungo, Duple Espresso, Duple Ristretto.
- **Café Crème:** Café Crème (standart), Duple Café Crème, Americano, Americano extra shot, Long Black.
- **Cappuccino:** Cappuccino (standart), Espresso Macchiato, Café Latte, Café au Lait.
- **Latte Macchiato:** Latte Macchiato (standart), Latte Macchiato extra shot, Latte Macchiato triple shot, Flat White.

Bilgi

Tarif seçimi tekrar değiştirilene kadar geçerli kalır.

Tariflerin seçimi içeceklerin hepsinde aynıdır. Burada örnek olarak Ristretto seçimi tarif edilmiştir.



Resim 16: Ristretto tarif seçimi

Ön koşul: Ekranda hazır göstergesi belirmelidir.

1. "menu/ok" tuşuna 2 saniye boyunca basın.
 - » Menü ekranda belirir.
2. Seçim tuşları > Espresso > Tarifler menüsüne gidin.
3. "Ok tuşlarıyla" Ristretto seçimini yapın ve "menu/ok" ile onaylayın.
4. Menüden çıkmak için tekrar Çık komutunu seçin.
 - » Ekranda hazır göstergesi belirir.
 - » Bundan böyle Espresso hazırlanırken Ristretto tarifi kullanılacaktır.

6.2 Ön ayarların değiştirilmesi

İçeceğe bağlı olarak aşağıdaki ön ayarları değiştirebilirsiniz:

- Mililitre biriminde **kahve miktarı**
- Mililitre biriminde **köpük miktarı**
- Mililitre biriminde **süt miktarı**
- Mililitre biriminde **sıcak su miktarı**
- **Kahve sertliği:** Çok hafif, hafif, normal, sert, çok sert
- **Sıcaklık:** Düşük, normal, yüksek.

Bilgi

Ön ayarlar tekrar değiştirilene kadar geçerli kalır.

İçecek ayarlarının değiştirilmesi içeceklerin hepsinde aynıdır. Burada örnek olarak Espresso için kahve sertliğinin değiştirilmesi tarif edilecektir.

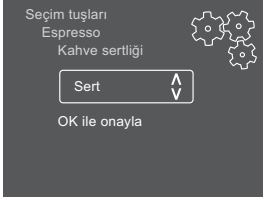

Resim 17: Kahve sertliği ayarı

Ön koşul: Ekranda hazır göstergesi belirmelidir.

1. "menu/ok" tuşuna 2 saniye boyunca basın.
 - » Menü ekranda belirir.
2. *Seçim tuşları* > *Espresso* > *Kahve sertliği* menüsüne gidin.
3. "Ok tuşlarıyla" istediğiniz kahve sertliğini seçin ve "menu/ok" ile onaylayın.
4. Menüden çıkmak için tekrar *Çık* komutunu seçin.
 - » Ekranda hazır göstergesi belirir.
 - » Bundan böyle Espresso hazırlanırken seçilen kahve sertliği kullanılacaktır.

7 Kişisel ayarlar – “My Coffee”

My Coffee fonksiyonuyla kişisel içecek ayarlarınızı kaydedebilir ve bir kullanıcıya atayabilirsiniz.

7.1 Kişisel kullanıcı profilinin düzenlenmesi

En fazla dört kullanıcı profili ayarlanabilir.

Kullanıcı profilinin adının değiştirilmesi

Kullanıcı profillerinin adını değiştirebilirsiniz.

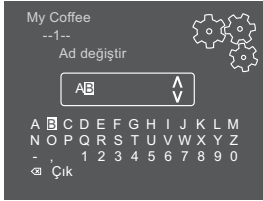

Resim 18: Kullanıcı profilinin adının değiştirilmesi

Ön koşul: Ekranda hazır göstergesi belirmelidir.

1. “menu/ok” tuşuna 2 saniye boyunca basın.
 - » Menü ekranda belirir.
2. *My Coffee* menüsüne gidin.
3. “Ok tuşlarıyla” bir kullanıcıyı seçin ve “menu/ok” ile onaylayın.
4. “Ok tuşlarıyla” *Ad değiştir* seçimini yapın ve “menu/ok” ile onaylayın.
 - » Karakter seçimini gösteren menü belirir.
5. “Ok tuşlarıyla” karakterleri seçin ve “menu/ok” ile onaylayın (bkz. Resim 18).
6. Menüden çıkmak için tekrar *Çık* komutunu seçin.
 - » Ekranda hazır göstergesi belirir.

Kullanıcı profilinin aktive/deaktive edilmesi

Sadece profilleri aktif olan kullanıcıları kullanabilirsiniz.

Ön koşul: Ekranda hazır göstergesi belirmelidir.

1. “menu/ok” tuşuna 2 saniye boyunca basın.
 - » Menü ekranda belirir.
2. *My Coffee* menüsüne gidin.
3. “Ok tuşlarıyla” bir kullanıcıyı seçin ve “menu/ok” ile onaylayın.
4. “Ok tuşlarıyla” *Aktif/Aktif değil* seçimini yapın ve “menu/ok” ile onaylayın.

5. “Ok tuşlarıyla” *Aktif* veya *Aktif değil* seçimini yapın ve “menu/ok” ile onaylayın.
 6. Menüden çıkmak için tekrar *Çık* komutunu seçin.
- » Ekranda hazır göstergesi belirir.

7.2 Kişisel ayarların seçimi/değiştirilmesi

İçeceğe göre aşağıda belirtilen ayarları bir kullanıcıya atayabilirsiniz:

- Mililitre biriminde **kahve miktarı**
- Mililitre biriminde **köpük miktarı**
- Mililitre biriminde **süt miktarı**
- Mililitre biriminde **sıcak su miktarı**
- **Kahve sertliği**: Çok hafif, hafif, normal, sert, çok sert
- **Sıcaklık**: Düşük, normal, yüksek.

Kişisel ayarların bir kullanıcıya atanması işlemi daima aynıdır. Burada örnek olarak bir Cappuccino için kahve miktarının ayarı tarif edilecektir.

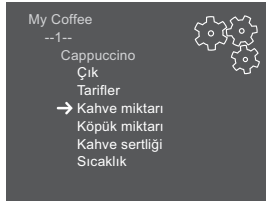

Resim 19: Kişisel ayarların değiştirilmesi

Ön koşul: Ekranda hazır göstergesi belirmelidir.

1. “menu/ok” tuşuna 2 saniye boyunca basın.
 - » Menü ekranda belirir.
 2. *My Coffee* menüsüne gidin.
 3. “Ok tuşlarıyla” bir kullanıcıyı seçin ve “menu/ok” ile onaylayın.
 4. *Cappuccino* > *Kahve miktarı* menüsüne gidin.
 5. “Ok tuşlarıyla” miktar seçimini yapın ve “menu/ok” ile onaylayın.
 6. Menüden çıkmak için tekrar *Çık* komutunu seçin.
- » Ekranda hazır göstergesi belirir.
- » Bundan böyle kullanıcı tarafından Cappuccino hazırlanırken seçilen kahve miktarı kullanılır.

7.3 Kişisel ayarlarla içecek hazırlanışı



My Coffee fonksiyonuyla içecek hazırlanışı içeceklerin hepsi için aynıdır. Burada örnek olarak Cappuccino hazırlanışı tarif edilmiştir.

Ön koşul: Ekranda hazır göstergesi belirmeli ve süt bağlantısı yapılmış olmalıdır.

1. Çıkışın altına bir fincan koyun.
 2. Ekranda istediğiniz kullanıcı belirene kadar “My Coffee” tuşuna basın.
 3. “Cappuccino” tuşuna basın.
 - » Öğütme işlemi ve kahve çıkışı başlar.
 - » Kahve çıkışı otomatik olarak sonlandırılır.
 - » Süt çıkışı başlar.
 - » İçecek çıkışı otomatik olarak sonlandırılır.
 4. Fincanı alın.
 - » Ekranda *Easy Cleaning? (OK ile başlat)* belirir.
 5. Easy Cleaning programını işletebilir veya başka içecekler hazırlayabilirsiniz.
 - a) Easy Cleaning programını işletin. Bunu yaparken ekrandaki talimatları yerine getirin. Konuya ilişkin bilgi için bkz. Bölüm bkz. Sayfa 134.
 - b) Başka içecekler hazırlayın.
- » Ekranda hazır göstergesi belirir.

i Bilgi

- My Coffee fonksiyonunu terk etmek için hazır ekranı belirene kadar “My Coffee” tuşuna basın.
- 3 dakika içerisinde içecek hazırlamazsanız, cihaz otomatik olarak hazır ekranına geçer.

8 Temel ayarların deęiřtirilmesi

Bu bölümde, cihazın temel ayarlarını deęiřtirmeye yarayan kumanda adımları tarif edilecektir.

8.1 Dil ayarı

Ekran metinlerinin dilini ayarlayabilirsiniz.

Ön kořul: Ekranda hazır göstergesi belirmelidir.

1. "menu/ok" tuřuna 2 saniye boyunca basın.
 - » Menü ekranda belirir.
2. *Dil* menüsüne gidin.
3. "Ok tuřlarıyla" dil seęimini yapın ve "menu/ok" ile onaylayın.
4. *Çık* komutuyla menüyü terk edin.
 - » Ekranda hazır göstergesi belirir.

8.2 Saat ayarı

Ekranda gösterilen saat ayarını deęiřtirebilirsiniz.

Ön kořul: Ekranda hazır göstergesi belirmelidir.

1. "menu/ok" tuřuna 2 saniye boyunca basın.
 - » Menü ekranda belirir.
2. *Saat* menüsüne gidin.
3. "Ok tuřlarıyla" saat ve dakikaları seęin. Ayarları her defasında "menu/ok" ile onaylayın.
4. *Çık* komutuyla menüyü terk edin.
 - » Ekranda hazır göstergesi belirir.

Bilgi

Ekranda saatin gösterilmesini istemiyorsanız, saati 00:00 deęerine ayarlayın.

8.3 Otomatik kapanmanın ayarlanması

Cihazı uzun süre kullanmazsanız, cihaz belirlenen süre sonunda otomatik olarak kapanır. *Otom. kapat* menüsünde cihazın kapanma süresini ayarlayabilirsiniz. Cihazın kapatılacağı tam saati de belirleyebilirsiniz.

Bilgi

Kapanma için hem süre hem de saat ayarlı olduęunda, cihaz ilk önce yerine gelen kořula göre kapanır.

Otomatik kapanma için süre ayarı

Ön kořul: Ekranda hazır göstergesi belirmelidir.

1. "menu/ok" tuřuna 2 saniye boyunca basın.
 - » Menü ekranda belirir.
 2. *Otom. kapat* > *Kapanma süresi...* menüsüne gidin.
 3. "Ok tuřlarıyla" bir süre seçimini yapın ve "menu/ok" ile onaylayın.
 4. Menüden çıkmak için tekrar *Çık* komutunu seçin.
- » Ekranda hazır göstergesi belirir.

Bilgi

Otomatik kapatma komple deaktive edilemez. Kumanda gerçekleřmedięinde cihaz en geç 8 saat sonra kapanır.

Otomatik kapanma için saat ayarı

Kapanma vakti fabrika çıkıřı deaktive edilmiřtir.

Ön kořul: Ekranda hazır göstergesi belirmelidir.

1. "menu/ok" tuřuna 2 saniye boyunca basın.
 - » Menü ekranda belirir.
 2. *Otom. kapat* > *Kapanma zamanı...* menüsüne gidin.
 3. "Ok tuřlarıyla" saat ve dakikaları seçin. Ayarları her defasında "menu/ok" ile onaylayın.
 4. Menüden çıkmak için tekrar *Çık* komutunu seçin.
- » Ekranda hazır göstergesi belirir.

Bilgi

Otomatik kapanmayı deaktive etmek istiyorsanız kapanma zamanını 00:00 deęerine ayarlayın.

8.4 Enerji tasarruf modunun ayarlanması

Enerji tasarruf modu ısıtma sıcaklıęını düşürür ve kumanda alanında aydınlatmayı kapatır. “menu/ok” tuşunun ışığı yanmaya devam eder.

Cihazı uzun süre kullanmazsanız, cihaz belirlenen süre sonunda otomatik olarak enerji tasarruf moduna geçer. *Enerji tasarruf modu* menüsünde enerji tasarruf modunun aktive edileceęi süre ayarlanır.

Ön koşul: Ekranda hazır göstergesi belirmelidir.

1. “menu/ok” tuşuna 2 saniye boyunca basın.
 - » Menü ekranda belirir.
2. *Enerji tasarruf modu* menüsüne gidin.
3. “Ok tuşlarıyla” süre seçimini yapın ve “menu/ok” ile onaylayın.
4. *Çık* komutuyla menüyü terk edin.
 - » Ekranda hazır göstergesi belirir.

Bilgi

- “menu/ok” tuşuna basılarak enerji tasarruf modu sonlandırılır.
- Enerji tasarruf modu komple deaktive edilemez. Kumanda gerçekleştirmedięinde cihaz en geç 4 saat sonra enerji tasarruf moduna geçer.

8.5 Cihazın fabrika ayarlarına dönüş

Cihazın fabrika ayarlarına dönmesini sağlayabilirsiniz.

Bilgi

Cihazı fabrika ayarlarına getirdiğinizde *My Coffee* menüsündeki ayarlar da dahil olmak üzere tüm kişisel ayarlar silinir.

Ön koşul: Ekranda hazır göstergesi belirmelidir.

1. “menu/ok” tuşuna 2 saniye boyunca basın.
 - » Menü ekranda belirir.
2. *Sistem > Fabrika ayarları* menüsüne gidin.
3. “Ok tuşlarıyla” *Sıfırla* seçimini yapın ve “menu/ok” ile onaylayın.
4. Menüden çıkmak için tekrar *Çık* komutunu seçin.
 - » Ekranda hazır göstergesi belirir.

8.6 Sistem menüsündeki göstergeler

Sistem menüsünde cihazın durumuna ilişkin bilgiler verilir.

Bu bilgilere *Sistem* > *İstatistik* menüsü ve *Sistem* > *Yazılım sürümü* menüsünden ulaşabilirsiniz. Menülerden çıkmak için "menu/ok" tuşuna basın.

Ařağıdaki tablo bilgilerin içerięi hakkında genel bakış sunmaktadır.

Menü	Bilgi
<i>İstatistik</i>	
<i>Topl. içecek sayısı</i>	İřletime alındıktan sonra hazırlanan içeceklerin toplam sayısı.
<i>Piřirme ünitesi temizlięi</i>	Yapılan temizlemelerin sayısı.
<i>Kireç çözme</i>	Yapılan kireç çözme işlemlerinin sayısı.
<i>İlerleme çubuęu</i>	Cihaz temizlik veya kireç çözme talep edene kadar kalan içecek sayısını gösterir.
<i>Yazılım sürümü</i>	
<i>MAIN XXXXXXXXXXXX</i>	Kurulu olan yazılım sürümü.

8.7 Öęütme derecesinin ayarlanması

Kahve çekirdeklerinin öęütme derecesi kahvenin tadını etkiler. Öęütme derecesi teslim öncesinde en uygun ayara getirilmiřtir. Öęütme derecesini ancak yaklaşık 1000 adet kahve hazırlandıktan sonra (yaklaşık 1 yıl sonra) ayarlamayı öneririz.

DİKKAT

Öęütücü dururken öęütme derecesinin ayarlanması öęütücüde hasara yol açabilir.

- Öęütme derecesini ancak öęütücü çalışırken ayarlayın.

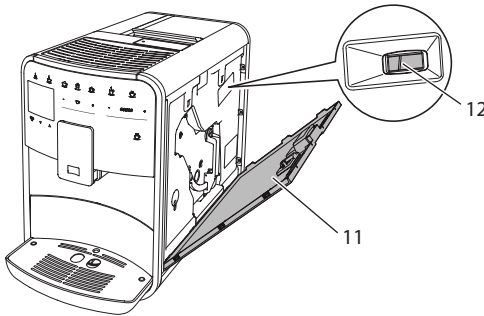

Resim 20: Öęütme derecesinin ayarlanması

Ön koşul: Ekranda hazır göstergesi belirmelidir.

1. Kapağı (11) açın. Bunun için cihazın sağ tarafındaki yuvaya elinizi sokun ve kapağı yukarı doğru çekerek çıkarın.
2. Herhangi bir kahve spesiyalitesi hazırlayın.
3. Öğütücü çalışırken kolu (12) öne veya arkaya doğru ayarlayın.
 - Arkaya = Öğütme derecesi kaba
 - Öne = Öğütme derecesi ince
4. Kapağı kapatın. Bunun için kapağı alttan cihaza yerleştirin ve yukarı kaldırarak yerine oturtun.

» Ekranda hazır göstergesi belirir.

Bilgi

Kahve düzenli şekilde çıkış ünitesinden akıyorsa ve ince, yoğun bir Crema oluşuyorsa, öğütme derecesi doğru ayarlanmıştır.

8.8 Süt hortumu için bağlantının değiştirilmesi

Süt hortumu çıkış ünitesinin sol veya sağ tarafına bağlanabilir.

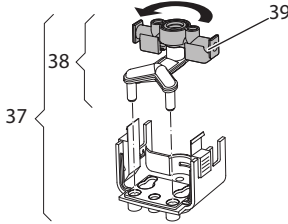

Resim 21: Girişin çevrilmesi

Çıkış ünitesini değiştirmek için aşağıda belirtildiği gibi hareket edin:

1. Süt hortumunu çekerek cihazdan çıkarın.
2. Çıkış ünitesini tam aşağıya kaydırın.
3. İki parmağınızla süt ünitesinin (37) kilidini çözün ve süt ünitesini aşağıya doğru çıkış ünitesinden alın.
4. Süt dağıtıcısını (38) yukarıya doğru çekerek süt ünitesinden çıkarın.
5. Girişi (39) 180° çevirin.

Montaj, işlemleri tersine takip ederek gerçekleştir.

9 Koruyucu bakım ve periyodik bakım

Düzenli temizlik ve periyodik bakım sayesinde içeceklerinizin kalitesinin yüksek kalmasını sağlarsınız.

9.1 Genel temizlik

Cihazı düzenli aralıklarla temizleyin. Süt ve kahveden oluşan dış kirlenmeleri derhal giderin.

DİKKAT

Uygun olmayan temizleme maddelerinin kullanılması yüzeylerin çizilmesine yol açabilir.

- Aşındırıcı bezler, süngerler ve temizleme maddeleri kullanmayın.

Ön koşul: Cihaz kapalı olmalıdır.

- Cihazın dış yüzeylerini yumuşak, nemli bir bez ve sıradan bulaşık deterjanıyla temizleyin.
- Damlama teknesini ve kahve posası kabını yumuşak, nemli bir bez ve sıradan bulaşık deterjanıyla yıkayın.
- Çekirdek haznesini yumuşak, kuru bir bezle temizleyin.

9.2 Kahve sisteminin yıkanması

Yıkama sırasında çıkıştaki nozullar ve kahve sisteminin içte kalan parçaları yıkanır. Böylece iç kısımdan damlama teknesine yıkama suyu da akabilir.

Açma ve kapama sırasında cihaz kahve sisteminin yıkamasını otomatik olarak yapar.

Yıkamayı manuel olarak da yapabilirsiniz.

Ön koşul: Ekranda hazır göstergesi belirmelidir.

1. Çıkışın altına bir fincan koyun.
2. "menu/ok" tuşuna 2 saniye boyunca basın.
 - » Menü ekranda belirir.
3. *Koruyucu bakım* > *Yıkama* menüsüne gidin.
4. "Ok tuşlarıyla" *Başlat* seçimini yapın ve "menu/ok" ile onaylayın.
 - » Kahve sistemi yıkanır.
 - » Ekranda hazır göstergesi belirir.

9.3 Pişirme ünitesinin temizlenmesi

Cihazda hasar oluşmasını önlemek için pişirme ünitesini haftada bir kez temizlemenizi öneririz.

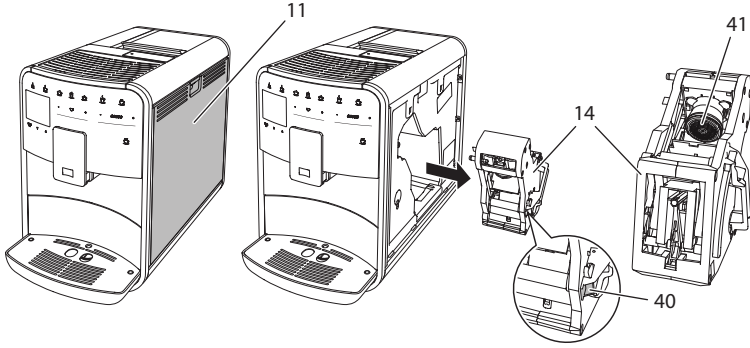

Resim 22: Pişirme ünitesinin çıkarılması

Ön koşul: Cihaz kapalı olmalıdır.

1. Kapağı (11) açın. Bunun için cihazın sağ tarafındaki yuvaya elinizi sokun ve kapağı yukarı doğru çekerek çıkarın.
2. Pişirme ünitesinin (14) kulpundaki kırmızı kola (40) bastırın ve tutun, ardından kulpu saat yönünde yerine oturuncaya dek sonuna kadar çevirin.
3. Pişirme ünitesini kulptan çekerek cihazdan çıkarın.
4. Pişirme ünitesini bütün olarak akan suyun altında her tarafından iyice temizleyin. Özellikle süzgecin (41) kahve artıklarından arındırılmış olmasına dikkat edin.
5. Pişirme ünitesinin suyu damlayana kadar bekleyin.
6. Yumuşak ve kuru bir bezle cihazın içindeki kahve artıklarını temizleyin.
7. Pişirme ünitesini cihaza yerleştirin. Pişirme ünitesinin kulpundaki kırmızı kola bastırın ve tutun, ardından kulpu saat yönünün tersine yerine oturuncaya dek sonuna kadar çevirin.
8. Kapağı kapatın. Bunun için kapağı alttan cihaza yerleştirin ve yukarı kaldırarak yerine oturtun.

9.4 “Easy Cleaning” programı

Easy Cleaning programıyla süt sistemi yıkanır.

Sütlü bir içecek hazırlandıktan sonra cihaz Easy Cleaning programını işletmenizi ister.

Easy Cleaning programını manuel olarak da işletebilirsiniz.

Ön koşul: Ekranda hazır göstergesi belirmelidir.

1. Çıkışın altına bir fincan koyun.
2. “menu/ok” tuşuna 2 saniye boyunca basın.
 - » Menü ekranda belirir.
3. *Koruyucu bakım* > *Easy Cleaning* menüsüne gidin.
4. “Ok tuşlarıyla” *Başlat* seçimini yapın ve “menu/ok” ile onaylayın.
5. Easy Cleaning programı tamamlanana kadar ekranda verilen talimatlara uyun.
 - » Ekranda hazır göstergesi belirir.

9.5 “Süt sistemini temizle” programı

Bu programla, süt sistemi temizleyicisi yardımıyla süt sistemi temizlenir.

Hijyeni korumak ve cihazda hasarları önlemek için temizlik programının haftada bir kez uygulanmasını öneririz.

Temizlik programı yaklaşık 3 dakika sürer ve yarıda kesilmemelidir.

DİKKAT

Uygun olmayan süt sistemi temizleyicilerinin kullanılması cihazda hasarlara yol açabilir.

- Sadece Melitta® PERFECT CLEAN Espresso Machines süt sistemi temizleyicilerini kullanın.

Ön koşul: Ekranda hazır göstergesi belirmelidir.

1. Çıkışın altına en az 0,7 litre kapasiteli bir kap koyun.
2. “menu/ok” tuşuna 2 saniye boyunca basın.
 - » Menü ekranda belirir.
3. *Koruyucu bakım* > *Süt sistemi temizliği* menüsüne gidin.
4. “Ok tuşlarıyla” *Başlat* seçimini yapın ve “menu/ok” ile onaylayın.
5. Intensive Cleaning programı tamamlanana kadar ekranda verilen talimatlara uyun.
 - » Ekranda hazır göstergesi belirir.

Süt ünitesinin temizlenmesi

Ayrıca süt ünitesi, süt hortumu ve süt haznesinin de (modele göre) düzenli olarak temizlenmesini öneririz.

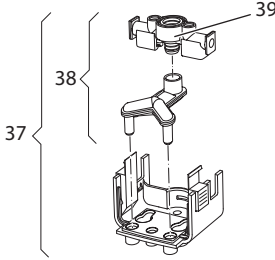

Resim 23: Süt ünitesinin çıkarılması

Süt ünitesini çıkarmak için aşağıda belirtildiği gibi hareket edin:

1. Süt hortumunu çekerek cihazdan çıkarın.
2. Çıkış ünitesini tam aşağıya kaydırın.
3. İki parmağınızla süt ünitesinin (37) kilidini çözün ve süt ünitesini aşağıya doğru çıkış ünitesinden alın.
4. Süt dağıtıcısını (38) yukarıya doğru çekerek süt ünitesinden çıkarın.
5. Girişi (39) yukarıya doğru çekerek çıkarın.
6. Parçaları sıcak suyla temizleyin. Teslimat kapsamındaki temizleme fırçasını, yumuşak ve nemli bir bez ve sıradan bulaşık deterjanı kullanın.

Montaj, işlemleri tersine takip ederek gerçekleştir.

Bilgi

Süt haznesi (modele göre) bulaşık makinesinde yıkanabilir.

9.6 “Kahve sistemini temizle” programı

Temizlik programıyla kalıntılar ve kahve yağı artıkları kahve makinesi temizleyicisi yardımıyla giderilir.

Cihazda hasarları önlemek için temizlik programının 2 ayda bir veya cihazın talep ettiği zamanlarda uygulanmasını öneririz.

Temizlik programı yaklaşık 15 dakika sürer ve yarıda kesilmemelidir.

UYARI

Kahve makinesi temizleme maddeleriyle temas, gözlerde ve ciltte tahrişlere sebep olabilir.

- Kahve makinesi temizleme maddesinin ambalajı üzerinde yer alan kullanım uyarılarını dikkate alın.

DİKKAT

Uygun olmayan kahve makinesi temizleyicilerinin kullanılması cihazda hasarlara yol açabilir.

- Sadece Melitta® PERFECT CLEAN Espresso Machines temizlik tabletlerini kullanın.

Ön koşul: Ekranda hazır göstergesi belirmelidir.

1. "menu/ok" tuşuna 2 saniye boyunca basın.
 - » Menü ekranda belirir.
2. *Koruyucu bakım* > *Temizlik* menüsüne gidin.
3. "Ok tuşlarıyla" *Başlat* seçimini yapın ve "menu/ok" ile onaylayın.
4. Temizlik programı tamamlanana kadar ekranda verilen talimatlara uyun.
 - » Ekranda hazır göstergesi belirir.

9.7 "Kireç çözme" programı

Kireç çözme programı, cihazın içindeki kireç artıklarını kahve makinesi kireç çözücü maddesiyle temizler.

Cihazda hasarları önlemek için kireç çözme programının 3 ayda bir veya cihazın talep ettiği zamanlarda uygulanmasını öneririz.

Kireç çözme programı yaklaşık 25 dakika sürer ve yarıda kesilmemelidir.

⚠ UYARI

Kireç çözücü maddeyle temas, gözlerde ve ciltte tahrişlere sebep olabilir.

- Kireç çözücü maddenin ambalajı üzerinde yer alan kullanım uyarılarını dikkate alın.

DİKKAT

Uygun olmayan kireç çözücü maddenin kullanılması cihazda hasarlara yol açabilir.

- Sadece Melitta® ANTI CALC Espresso Machines sıvı kireç çözücü maddesini kullanın.

DİKKAT**Takılı olan su filtresi kireç çözme programı boyunca hasar görebilir.**

- Kireç çözme programını başlatmadan önce su filtresini çıkarın (bkz. Bölüm 9.9 *Su filtresinin kullanımı* bkz. Sayfa 139).
- Kireç çözme programı boyunca su filtresini içinde musluk suyu bulunan bir kabın içine koyun.
- Kireç çözme programı tamamlandıktan sonra su filtresini tekrar takabilir ve kullanabilirsiniz.

Ön koşul: Ekranda hazır göstergesi belirmelidir.

1. "menu/ok" tuşuna 2 saniye boyunca basın.
 - » Menü ekranda belirir.
2. *Koruyucu bakım* > *Kireç çöz* menüsüne gidin.
3. "Ok tuşlarıyla" *Başlat* seçimini yapın ve "menu/ok" ile onaylayın.
4. Kireç çözme programı tamamlanana kadar ekranda verilen talimatlara uyun.
 - » Ekranda hazır göstergesi belirir.

9.8 Su sertliğinin ayarlanması

Ayarlı olan su sertliği kireç çözme işleminin hangi sıklıkla yapılacağını belirler. Su ne kadar sert olursa, cihazın o denli sık kireçten arındırılması gerekir.

Bilgi

Su filtresi kullanıyorsanız (bkz. Bölüm 9.9 *Su filtresinin kullanımı* bkz. Sayfa 139) su sertliğini ayarlamanız mümkün değildir.

Teslimat kapsamındaki test şeritleriyle suyun sertliğini belirleyin. Test şeritlerinin ambalajında ve *Su sertlik aralığı* bkz. Sayfa 143 tablosunda yer alan bilgileri dikkate alın.

Ön koşul: Ekranda hazır göstergesi belirmelidir.

1. "menu/ok" tuşuna 2 saniye boyunca basın.
 - » Menü ekranda belirir.
2. "Ok tuşlarıyla" *Su sertliği* menüsüne gidin.
3. "Ok tuşlarıyla" su sertlik aralığını seçin ve "menu/ok" ile onaylayın.
4. *Çık* komutuyla menüyü terk edin.
 - » Ekranda hazır göstergesi belirir.

9.9 Su filtresinin kullanımı

Su filtresinin kullanılması cihazın ömrünü uzatır ve cihazı o kadar sık kireçten arındırmanız gerekmez. Teslimat kapsamındaki su filtresi suyun içindeki kireç ve diğer zararlı maddeleri filtreler.

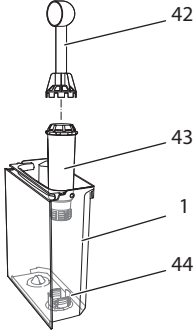

Resim 24: Su filtresinin takılması/çıkarılması

Su filtresi (43) teslimat kapsamındaki kahve kaşığı (42) ucundaki takma yardımcı elemanı ile su haznesinin (1) tabanındaki dişli yuvaya (44) takılır veya çıkarılır.

Su filtresinin takılması

i Bilgi

Su filtresini yerleştirmeden önce birkaç dakika boyunca taze musluk suyu içeren bir kabin içine koyun.

Ön koşul: Ekranda hazır göstergesi belirmelidir.

1. "menu/ok" tuşuna 2 saniye boyunca basın.
 - » Menü ekranda belirir.
2. Koruyucu bakım > Filtre > Filtreyi yerleştir menüsüne gidin.
3. "Ok tuşlarıyla" Başlat seçimini yapın ve "menu/ok" ile onaylayın.
4. Ekranda verilen talimatlara uyun.
 - » Su sertliği otomatik olarak Yumuşak ayarlıdır.
 - » Ekranda hazır göstergesi belirir.

Su filtresinin deęiřtirilmesi

Cihazın talebi doęrultusunda su filtresini deęiřtirin.

Ön kořul: Ekranda hazır göstergesi belirmelidir.

1. "menu/ok" tuřuna 2 saniye boyunca basın.
 - » Menü ekranda belirir.
2. *Koruyucu bakım > Filtre > Filtreyi deęiřtir* menüsüne gidin.
3. "Ok tuřlarıyla" *Bařlat* seçimini yapın ve "menu/ok" ile onaylayın.
4. Ekranda verilen talimatlara uyun.
 - » Ekranda hazır göstergesi belirir.

Su filtresinin çıkarılması

Su filtresi uzun bir süre kuru kalmamalıdır. Su filtresi uzun süre kullanılmadığında, musluk suyu içeren bir kabın içinde buzdolabında saklanmasını öneririz.

Ön kořul: Ekranda hazır göstergesi belirmelidir.

1. "menu/ok" tuřuna 2 saniye boyunca basın.
 - » Menü ekranda belirir.
2. *Koruyucu bakım > Filtre > Filtreyi çıkar* menüsüne gidin.
3. "Ok tuřlarıyla" *Bařlat* seçimini yapın ve "menu/ok" ile onaylayın.
4. Ekranda verilen talimatlara uyun.
 - » Su sertlięi otomatik olarak önceki ayara geçer.
 - » Ekranda hazır göstergesi belirir.

10 Arızalar

Aşağıda belirtilen önlemlerle arızaların giderilemediği veya burada belirtilmeyen daha başka arızaların belirdiği hallerde lütfen müşteri hattını arayın.

Email to: melitta.consumer.service@mh.melitta.de

Arıza	Sebebi	Önlem
Kahve sadece damlalar halinde çıkış ünitesinden akıyor.	Öğütme derecesi fazla ince.	<ul style="list-style-type: none"> ▪ Daha kaba bir öğütme derecesi ayarlayın (bkz. Bölüm 8.7 bkz. Sayfa 131).
	Cihaz kirli.	<ul style="list-style-type: none"> ▪ Pişirme ünitesini temizleyin (bkz. Bölüm 9.3 bkz. Sayfa 134). ▪ Temizlik programını uygulayın (bkz. Bölüm 9.6 bkz. Sayfa 136).
	Cihazda kireçlenme var.	<ul style="list-style-type: none"> ▪ Cihazın kirecini çözün (bkz. Bölüm 9.7 bkz. Sayfa 137).
Kahve akıyor.	Su haznesi dolu değil veya doğru yerleştirilmedi.	<ul style="list-style-type: none"> ▪ Su haznesini doldurun ve doğru yerleşmesine dikkat edin (bkz. Bölüm 4.6 bkz. Sayfa 115).
	Pişirme ünitesi tıkanmış.	<ul style="list-style-type: none"> ▪ Pişirme ünitesini temizleyin (bkz. Bölüm 9.3 bkz. Sayfa 134).
Çekirdek haznesi dolu olmasına rağmen ekranda <i>Çekirdek doldurun</i> uyarısı beliriyor.	Çekirdekler öğütücüye düşmüyor.	<ul style="list-style-type: none"> ▪ Çekirdek haznesine hafifçe vurun. ▪ Çekirdek haznesini temizleyin. ▪ Kahve çekirdekleri fazla yağlı. Başka kahve çekirdekleri kullanın.
	"BEAN SELECT" sürgüsü ortada duruyor.	<ul style="list-style-type: none"> ▪ "BEAN SELECT" sürgüsünü sağa veya sola hareket ettirin.
Öğütücüden yüksek sesler geliyor.	Öğütücüde yabancı cisim var.	<ul style="list-style-type: none"> ▪ Müşteri hattını arayın.
Pişirme ünitesi çıkarıldıktan sonra tekrar yerleştirilemiyor.	Pişirme ünitesi düzgün kilitlemedi.	<ul style="list-style-type: none"> ▪ Pişirme ünitesi kilitleme mekanizması kolunun düzgün bir şekilde yerine oturup oturmadığını kontrol edin (bkz. Bölüm 9.3 bkz. Sayfa 134).
	Tahrik ünitesi doğru pozisyonda değil.	<ul style="list-style-type: none"> ▪ "My Coffee" tuşuna basın ve basılı tutun. Ayrıca "Açma/Kapama" düğmesine basın. Cihaz yeniden başlatılacaktır. Tuşları bırakın.
Ekranda <i>Sistem hatası</i> uyarısı beliriyor.	Yazılım arızası	<ul style="list-style-type: none"> ▪ Cihazı kapatın ve tekrar açın (bkz. Bölüm 4.1 bkz. Sayfa 110). ▪ Müşteri hattını arayın.

11 Nakliye, depolama ve imha

11.1 Cihazın buharının boşaltılması

Cihaz uzun süre kullanılmadığında, nakliye öncesinde ve don tehlikesi halinde cihazın buharının boşaltılmasını öneririz.

Buhar boşaltma sırasında cihazın içinde kalan su boşaltılır.

Ön koşul: Ekranda hazır göstergesi belirmelidir.

1. "menu/ok" tuşuna 2 saniye boyunca basın.
 - » Menü ekranda belirir.
2. *Sistem > Buhar boşalt* menüsüne gidin.
3. "Ok tuşlarıyla" *Başlat* seçimini yapın ve "menu/ok" ile onaylayın.
4. Ekranda verilen talimatlara uyun.
 - » Cihaz kapanır.

11.2 Cihazın nakliyesi

DİKKAT

Donan artık su cihazda hasarlara yol açabilir.

- Cihazın 0 °C altında derecelere maruz kalmasını önleyin.

Bilgi

Cihazı orijinal ambalajında nakledin. Böylece nakliye hasarlarını önlemiş olursunuz.

Cihazı nakletmeden önce aşağıda belirtilen çalışmaları yapın:

1. Cihazın buharını boşaltın (bkz. Bölüm 11.1 *Cihazın buharının boşaltılması* bkz. Sayfa 142).
2. Damlama teknesini ve kahve posası kabını boşaltın.
3. Su haznesini boşaltın.
4. Çekirdek haznesini boşaltın.
5. Cihazı temizleyin (bkz. Bölüm 9.1 *Genel temizlik* bkz. Sayfa 133).
6. Takılı olmayan parçaları (fincan paneli vs.) uygun bir yapıştırma bandıyla sabitleyin.
7. Cihazın ambalajını yapın.

11.3 Cihazın imhası



Bu sembolle işaretli olan cihazlar 2002/96/AB sayılı Avrupa Direktifi'ne (Waste Electrical and Electronic Equipment) uygundur.

Elektrikli ev aletleri ev çöpüne atılmamalıdır.

- Cihazı lütfen uygun toplama sistemleri ile çevreye zarar vermeyecek şekilde imha edin.

12 Teknik veriler

Teknik veriler	
Çalışma voltajı	220 V ile 240 V arası, 50 Hz
Güç girişi	maks. 1450 W
Pompa basıncı	sabit maks. 15 bar
Ebatlar	
Genişlik	255 mm
Yükseklik	365 mm
Derinlik	465 mm
Kapasite	
Çekirdek haznesi	2 x 135 g
Su haznesi	1,8 l
Ağırlık (boş)	10,1 kg
Çevre koşulları	
Sıcaklık	10 °C ile 32 °C arası
Göreceli hava nem oranı	%30 ile %80 arası (yoğunlaşmasız)

Su sertlik aralığı	°dH	°f
Yumuşak	0 ile 7,2 arası	0 ile 13 arası
Orta	7,2 ile 14 arası	13 ile 25 arası
Sert	14 ile 21,2 arası	25 ile 38 arası
Çok sert	> 21,2	>38

Fabrika ayarları		
Espresso	İçecek miktarı	40 ml
	Kahve sertliği	Sert
	Piştirme sıcaklığı	Normal
Café Crème	İçecek miktarı	120 ml
	Kahve sertliği	Sert
	Piştirme sıcaklığı	Normal

Fabrika ayarları		
Cappuccino	İçecek miktarı	130 ml
	Kahve sertliği	Sert
	Piştirme sıcaklığı	Normal
Latte Macchiato	İçecek miktarı	190 ml
	Kahve sertliği	Sert
	Piştirme sıcaklığı	Normal
Süt	Köpük miktarı	120 ml
	Süt miktarı	120 ml
Sıcak su	İçecek miktarı	120 ml

Spis treści

1	Dla Waszego bezpieczeństwa.....	149
1.1	Stosowane symbole.....	149
1.2	Zastosowanie zgodne z przeznaczeniem.....	150
1.3	Zagrożenie prądem elektrycznym.....	150
1.4	Niebezpieczeństwo oparzenia i poparzenia.....	151
1.5	Bezpieczeństwo ogólne.....	151
2	Zestawienie urządzeń.....	152
2.1	Zarys urządzenia.....	152
2.2	Zarys panela obsługi.....	154
3	Pierwsze kroki.....	155
3.1	Rozpakowanie urządzenia.....	155
3.2	Sprawdzenie zakresu dostawy.....	155
3.3	Zainstalowanie urządzenia.....	156
3.4	Podłączenie urządzenia.....	156
3.5	Pierwsze włączenie urządzenia.....	156
4	Podstawowa obsługa.....	157
4.1	Włączanie i wyłączanie urządzenia.....	157
4.2	Posługiwanie się panelem obsługi.....	158
4.3	Nawigacja w menu.....	159
4.4	Wsypywanie ziaren kawy i stosowanie Bean Select.....	161
4.5	Stosowanie kawy mielonej.....	162
4.6	Nalewanie wody.....	163
4.7	Ustawianie wylewu kawy.....	164
4.8	Stosowanie mleka.....	164
4.9	Opróżnianie pojemnika na skropliny i pojemnika na fusy.....	166
5	Przyrządzanie napojów.....	167
5.1	Przyrządzanie Espresso i Café Crème.....	167
5.2	Przyrządzanie Cappuccino.....	167
5.3	Przyrządzanie Latte Macchiato.....	168
5.4	Przyrządzanie pianki z mleka i ciepłego mleka.....	168
5.5	Przygotowywanie gorącej wody.....	169
5.6	Zmiana ustawień napojów przed i w trakcie przyrządzania.....	169
5.7	Przerywanie przyrządzania napojów.....	170
5.8	Jednoczesne przyrządzanie dwóch napojów.....	170
6	Trwała zmiana ustawień napojów.....	171
6.1	Wybór receptur.....	171
6.2	Zmiana ustawień początkowych.....	172

7	Ustawienia osobiste – „My Coffee”	173
7.1	Edycja osobistych profili użytkownika.....	173
7.2	Wybór/zmiana ustawień osobistych.....	174
7.3	Przyrządzanie napojów z osobistymi ustawieniami.....	175
8	Zmiana ustawień podstawowych	176
8.1	Ustawianie języka.....	176
8.2	Ustawianie godziny.....	176
8.3	Ustawianie automatycznego wyłączenia.....	176
8.4	Ustawianie trybu oszczędzania energii.....	178
8.5	Resetowanie urządzenia na ustawienia fabryczne.....	178
8.6	Wskazania w menu System	179
8.7	Ustawianie stopnia zmielenia.....	179
8.8	Adaptacja podłączenia węża mleka.....	180
9	Pielęgnacja i konserwacja	181
9.1	Ogólne czyszczenie.....	181
9.2	Proces płukania.....	181
9.3	Czyszczenie modułu parzenia.....	182
9.4	Program „Easy Cleaning”.....	183
9.5	Program „Czyszczenie modułu mlecznego”.....	183
9.6	Program „Czyszczenie modułu parzenia kawy”.....	185
9.7	Program „Usuwanie kamienia”.....	185
9.8	Ustawianie twardości wody.....	186
9.9	Stosowanie filtra do wody.....	187
10	Awarie	189
11	Transport, składowanie i utylizacja	190
11.1	Odpowietrzanie urządzenia.....	190
11.2	Transport urządzenia.....	190
11.3	Utylizacja urządzenia.....	191
12	Dane techniczne	191

Droga Klientko, Drogi Kliencie,

dziękujemy bardzo, że zdecydowaliście się Państwo na zakup w pełni automatycznego ekspresu do kawy CaffèO Barista.

Instrukcja obsługi pomoże Państwu zapoznać się z różnorodnymi możliwościami tego urządzenia. Korzystanie z ekspresu z pewnością dostarczy Państwu wielu radości z filiżanką doskonałej kawy.

Proszę uważnie przeczytać tę instrukcję obsługi. Aby Państwo wraz ze swoimi gośćmi długo mogli cieszyć się ekspresem do kawy zalecamy dokładne zapoznanie się z informacjami zamieszczonymi w tej instrukcji obsługi, którą należy przekazać następnemu użytkownikowi urządzenia.

Firma Melitta nie przejmuje żadnej odpowiedzialności za szkody powstałe w wyniku nieprzestrzegania niniejszej instrukcji obsługi.

Jeżeli potrzebujecie Państwo dalszych informacji lub macie pytania dotyczące tego urządzenia, to proszę zwrócić się do firmy Melitta lub odwiedzić nas w Internecie pod adresem:

www.melitta.de

Życzymy Państwu dużo zadowolenia z Waszego urządzenia.

1 Dla Waszego bezpieczeństwa

CE Urządzenie odpowiada poniższym europejskim wytycznym:

- 2006/95/EG (niskie napięcie),
- 2004/108/EG (wymienność elektromagnetyczna),
- 2011/65/EU (RoHS),
- 2009/125/EG (wzornictwo ekologiczne/ErP).

Urządzenie jest skonstruowane zgodnie z najnowszym stanem techniki. Mimo to istnieją zagrożenia śladowe.

Aby unikać zagrożeń, musicie Państwo przestrzegać wskazówek dotyczących bezpieczeństwa. Melitta nie przejmuje żadnej odpowiedzialności za szkody powstałe przez nieprzestrzeganie wskazówek dotyczących bezpieczeństwa.

1.1 Stosowane symbole

Poniższe symbole wskazują na szczególne zagrożenia w obchodzeniu się z urządzeniem lub podają Państwu przydatne wskazówki.

▲ OSTROŻNIE

Słowo sygnalizujące OSTROŻNIE zwraca Państwa uwagę na możliwe obrażenia.

UWAGA

Słowo sygnalizujące UWAGA zwraca Państwa uwagę na możliwe uszkodzenia urządzenia.

ℹ Informacja

Słowo sygnalizujące Informacja zwraca Państwa uwagę na dodatkowe wskazówki i rady dotyczące obchodzenia się z urządzeniem.

1.2 Zastosowanie zgodne z przeznaczeniem

Urządzenie służy do przyrządzania kawy z kawy ziarnistej lub kawy mielonej i do podgrzewania mleka i wody.

Urządzenie przeznaczone jest do używania w prywatnym gospodarstwie domowym.

Każde inne zastosowanie uznawane jest jako niezgodne z przeznaczeniem i może prowadzić do uszczerbków na zdrowiu i szkód materialnych. Melitta nie odpowiada za szkody, które powstają przez stosowanie urządzenia niezgodne z przeznaczeniem.

1.3 Zagrożenie prądem elektrycznym

Jeżeli urządzenie lub kabel sieciowy są uszkodzone, to istnieje zagrożenie życia przez porażenie prądem.

Aby unikać zagrożeń spowodowanych prądem elektrycznym, należy przestrzegać poniższych wskazówek dotyczących bezpieczeństwa:

- Nie używać uszkodzonego kabla sieciowego.
- Uszkodzony kabel sieciowy może być wymieniony wyłącznie przez producenta, jego punkt serwisowy lub podobnie wykwalifikowaną osobę.
- Nie otwierać żadnych ześrubowanych na stałe osłon obudowy urządzenia.
- Urządzenie używać tylko wtedy, gdy znajduje się ono w technicznie nienagannym stanie.

- Uszkodzone urządzenie może być naprawiane wyłącznie przez autoryzowany warsztat. Nie naprawiać urządzenia samemu.
- Nie dokonywać żadnych zmian w urządzeniu, jego częściach składowych i osprzęcie.
- Nie zanurzać urządzenia w wodzie.

1.4 Niebezpieczeństwo oparzenia i poparzenia

Wyciekające płyny i opary mogą być bardzo gorące. Części urządzenia stają się również bardzo gorące.

Aby unikać oparzeń i poparzeń, należy przestrzegać poniższych wskazówek dotyczących bezpieczeństwa:

- Unikać zetknięcia się skóry z wyciekającymi płynami i oparami.
- W trakcie pracy nie dotykać żadnych dysz na wylocie.

1.5 Bezpieczeństwo ogólne

Aby unikać uszczerbków na zdrowiu i szkód materialnych, należy przestrzegać poniższych wskazówek dotyczących bezpieczeństwa:

- W trakcie pracy nie sięgać do wnętrza urządzenia.
- Urządzenie i jego kabel sieciowy utrzymywać z dala od dzieci poniżej 8 roku życia.
- Urządzenie może być używane przez dzieci powyżej 8 roku życia jak też przez osoby z obniżonymi zdolnościami psychicznymi, czuciowymi lub mentalnymi lub z brakiem doświadczenia i wiedzy, jeżeli będą one pod nadzorem lub zostały poinstruowane odnośnie bezpiecznego używania urządzenia i rozumieją wynikające z tego zagrożenia.
- Dzieciom nie wolno bawić się tym urządzeniem. Czyszczenie i konserwacja nie mogą być wykonywane przez dzieci poniżej 8 roku życia. Dzieci powyżej 8 roku życia muszą być nadzorowane przy czyszczeniu i konserwacji przez użytkownika.
- Gdy urządzenie jest przez dłuższy czas pozostawione bez nadzoru, to proszę je odłączyć od źródła zasilania.

2 Zestawienie urządzeń

2.1 Zarys urządzenia

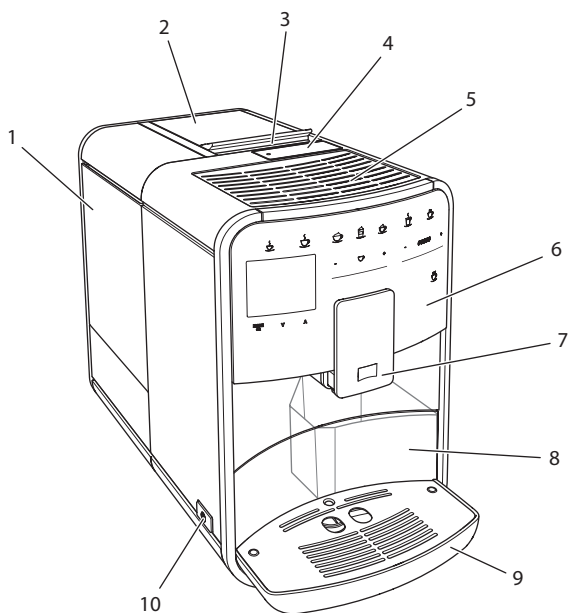

Ilustr. 1: Urządzenie z lewej strony z przodu

- 1 Zbiornik na wodę
- 2 2-komorowy pojemnik na ziarna kawy
- 3 Suwak "BEAN SELECT"
- 4 Kasetka do kawy mielonej
- 5 Powierzchnia na odstawiane filiżanki
- 6 Panel obsługi
- 7 Regulowany w pionie wylot z 2 dyszami kawy, 2 dyszami mleka, 1 dyszą gorącej wody
- 8 Pojemnik na fusy (wewnątrz)
- 9 Kratka ociekowa
- 10 Przycisk "Włącz/wyłącz"

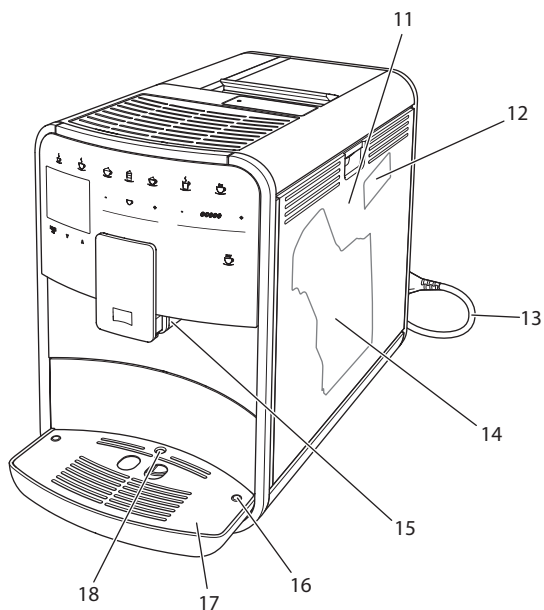

Ilustr. 2: Urządzenie z prawej strony z przodu

- 11 Osłona
- 12 Dźwignia "Przestawianie stopnia zmielenia" (za osłoną)
- 13 Kabel sieciowy z przegródką do wsuwania kabla
- 14 Moduł parzenia (za osłoną)
- 15 Podłączenie węża mleka na wylocie (dające się przełożyć na lewą stronę)
- 16 Podłączenie węża mleka do kratki ociekowej (możliwe z obu stron)
- 17 Podstawa na filiżanki
- 18 Pływak

2.2 Zarys panela obsługi

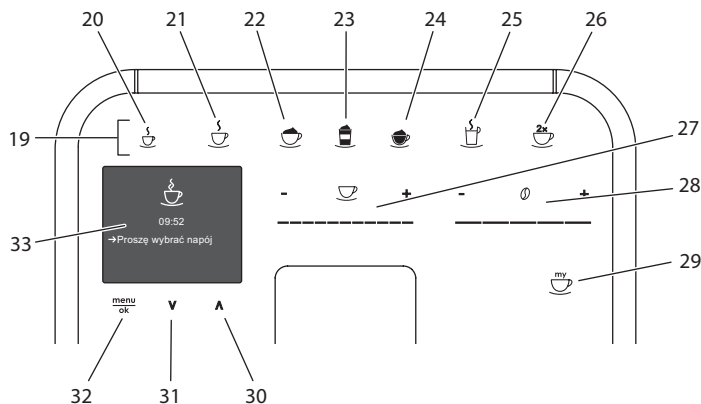

Ilustr. 3: Panel obsługi

Poz.	Nazwa	Funkcja
19	Przyciski poboru	Przyrządzanie napojów
20	Espresso	Przyrządzanie Espresso
21	Café Crème	Przyrządzanie Café Crème
22	Cappuccino	Przyrządzanie Cappuccino
23	Latte Macchiato	Przyrządzanie Latte Macchiato
24	Pianka z mleka/ ciepłe mleko	Przyrządzanie pianki z mleka lub ciepłego mleka
25	Gorąca woda	Przygotowywanie gorącej wody
26	2 filiżanki	Pobór dwóch filiżanek
27	Slider Ilość napoju	Ustawianie ilości napoju
28	Slider moc kawy	Ustawianie mocy kawy
29	My Coffee	Wybór ustawień osobistych dla napojów
30	Przycisk strzałki Do góry	Nawigacja w menu do góry
31	Przycisk strzałki W dół	Nawigacja w menu do dół
32	menu/ok	Wywołanie menu lub potwierdzenie wprowadzenia
33	Wyświetlacz	Wyświetlanie aktualnych menu i komunikatów Przykład: wskaźnik gotowości

3 Pierwsze kroki

W tym rozdziale opisane jest, jak macie Państwo przygotować do użycia będące w Waszym posiadaniu urządzenie.

3.1 Rozpakowanie urządzenia

⚠ OSTROŻNIE

Zetknięcie się z środkami czyszczącymi może prowadzić do podrażnień oczu i skóry.

- Załączone środki czyszczące przechowywać poza zasięgiem dzieci.
- Urządzenie rozpakować. Usunąć z urządzenia materiał opakowaniowy, taśmy klejące i folie ochronne.
- Materiał opakowaniowy zachować do transportu i ewentualnych przesyłek zwrotnych.

i Informacja

W urządzeniu mogą znajdować się ślady kawy i wody. Urządzenie było sprawdzane w fabryce odnośnie jego nienagannego funkcjonowania.

3.2 Sprawdzenie zakresu dostawy

Na podstawie poniższej listy sprawdzić kompletność dostawy. Jeżeli brakują jakieś części, to proszę zwrócić się do Waszego dystrybutora.

- łyżka do kawy z pomocniczym wkrętem do filtra wody,
- wąż do mleka lub pojemnik do mleka łącznie z węzłem do mleka (w zależności od modelu),
- szczotka do czyszczenia,
- oczyszczacz modułu parzenia kawy,
- oczyszczacz modułu mlecznego,
- odkamieniacz,
- filtr wody,
- papierek wskaźnikowy do ustalania twardości wody.

3.3 Zainstalowanie urządzenia

Proszę przestrzegać poniższych wskazówek:

- Nie instalować urządzenia w wilgotnych pomieszczeniach.
- Urządzenie ustawić na stabilnej, równej i suchej powierzchni.
- Nie instalować urządzenia w pobliżu zlewów i podobnych sprzętów.
- Nie ustawiać urządzenia na gorących powierzchniach.
- Zachowywać wystarczającą odległość około 10 cm do ściany i innych przedmiotów. Wolna przestrzeń nad urządzeniem powinna wynosić minimum 20 cm.
- Kabel sieciowy ułożyć tak, żeby nie mógł zostać uszkodzony przez krawędzie lub gorące powierzchnie.

3.4 Podłączenie urządzenia

Proszę przestrzegać poniższych wskazówek:

- Sprawdzić, czy napięcie sieci zgadza się z napięciem roboczym, które podane jest w danych technicznych (patrz tabela *Dane techniczne* na stronie 191).
- Urządzenie podłączać tylko do przepisowo zainstalowanego gniazdka wtykowego z zestykiem ochronnym. W razie wątpliwości, proszę zwracać się do specjalisty elektryka.
- Gniazdko wtykowe musi być zabezpieczone przynajmniej za pomocą bezpiecznika 10-A.

3.5 Pierwsze włączenie urządzenia

Podczas pierwszego uruchomienia można ustawić język, godzinę i twardość wody. Te ustawienia można w późniejszym czasie zmienić (patrz rozdział 8 *Zmiana ustawień podstawowych* na stronie 176 i rozdział 9.8 *Ustawianie twardości wody* na stronie 186).

Do ustalenia twardości wody proszę użyć załączonego papierka wskaźnikowego. Proszę przestrzegać poleceń na opakowaniu papierka wskaźnikowego i tabeli *Zakres twardości wody* na stronie 191.

Informacja

Zalecamy wylanie pierwszych dwóch filiżanek kawy po pierwszym uruchomieniu.

Warunek: Urządzenie jest zainstalowane i podłączone.

1. Pod wylewem ustawić naczynie.
2. Włączyć urządzenie za pomocą przycisku "Włącz/Wyłącz".
 - » Na wyświetlaczu ukazuje się powiadomienie powitalne.
 - » Na wyświetlaczu ukazuje się sygnał konieczności przeprowadzenia konfiguracji: *Please Setup the machine.*
 - » Przycisk "menu/ok" miga.
3. Potwierdzić za pomocą "menu/ok".
 - » Ukazuje się menu *Language.*
4. Używając "przycisków strzałkowych" wybrać Państwa język. Potwierdzić za pomocą "menu/ok".
 - » Ukazuje się menu *Godzina.*
5. Używając "przycisków strzałkowych" wybrać godzinę i minuty. Potwierdzić Wasze ustawienia każdorazowo za pomocą "menu/ok".
 - » Ukazuje się menu *Twardość wody.*
6. Używając "przycisków strzałkowych" wybrać ustalony zakres twardości wody, lub potwierdzić ustawioną wstępnie wartość za pomocą "menu/ok".
 - » Ukazuje się sygnał konieczności *Proszę napełnić i włożyć zbiornik na wodę.*
7. Wyjąć zbiornik na wodę. Czystą wodą wypłukać zbiornik na wodę. Napełnić zbiornik na wodę świeżą wodą i wstawić.
 - » Urządzenie nagrzewa się i przeprowadza automatyczne płukanie.
 - » Na wyświetlaczu ukazuje się wskazanie gotowości i sygnał konieczności *Napełnić ziarna.*
8. Do pojemnika ziaren wsypać kawę ziarnistą. W tym celu przeczytać rozdział *Wsypywanie ziaren kawy i stosowanie Bean Select na stronie 161.*

4 Podstawowa obsługa

W tym rozdziale opisane są podstawowe etapy obsługi przy codziennym obchodzeniu się z urządzeniem.

4.1 Włączanie i wyłączanie urządzenia

Przed włączeniem przy pierwszym uruchomieniu urządzenia przeczytać rozdział 3.5 *Pierwsze włączenie urządzenia* na stronie 156.

Informacja

- Przy włączaniu i wyłączaniu, urządzenie przeprowadza automatyczne płukanie.
- Podczas płukania woda odprowadzana jest do pojemnika na skropliny.

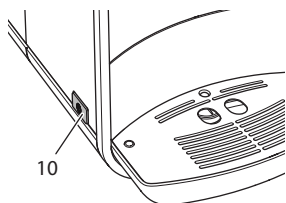

Ilustr. 4: Przycisk "Włącz/wyłącz"



Ilustr. 5: Powiadomienie powitalne

Włączenie urządzenia

1. Pod wylewem ustawić naczynie.
2. Wcisnąć przycisk "Włącz/wyłącz"(10)
 - » Na wyświetlaczu ukazuje się powiadomienie powitalne (patrz Ilustr. 5).
 - » Urządzenie nagrzewa się i przeprowadza automatyczne płukanie.
 - » Na wyświetlaczu ukazuje się wskazanie gotowości.

Wyłączanie urządzenia

1. Pod wylewem ustawić naczynie.
2. Wcisnąć przycisk "Włącz/wyłącz"(10)
 - » Urządzenie przeprowadza automatyczne płukanie.
 - » Urządzenie wyłącza się.

Informacja

- Urządzenie wyłącza się automatycznie, gdy nie jest przez dłuższy czas obsługiwane. Również w tym przypadku następuje automatyczne płukanie.
- Czas wyłączenia można ustawić w menu *Auto Wyłącz*, patrz rozdział 8.3 *Ustawianie automatycznego wyłączenia* na stronie 176.
- Jeżeli od chwili włączenia nie przyrządzono żadnego napoju lub zbiornik na wodę jest pusty, to płukanie nie następuje.

4.2 Posługiwanie się panelem obsługi

Za pomocą panela obsługi dostępne są istotne funkcje.

Za pomocą opuszka palca nacisnąć przycisk. Panel obsługi nie reaguje, jeżeli dotyka się go za pomocą sztyftu lub innego przedmiotu.

Podświetlone są tylko te przyciski obsługi, które można używać w aktualnym stanie urządzenia.

Do obsługi panela stosować poniższe czynności:



Krótkie naciskanie

Aby wybrać funkcję, nacisnąć krótko przycisk.



Długie naciskanie

Aby wybrać ewentualnie istniejącą drugą funkcję, przycisk nacisnąć dłużej niż 2 sekundy.



Naciskanie "+" lub "-"

Nacisnąć "+" lub "-", aby podwyższyć lub obniżyć aktualną wartość. Przytrzymać przycisk wciśnięty, aby zmieniać wartość nieprzerwanie.



Naciskanie Slidera

Nacisnąć na Slidera, aby wybrać wartość.



Ciągnięcie Slidera

Nacisnąć i ciągnąć wzdłuż Slidera, aby zwiększyć lub zmniejszyć aktualną wartość.

4.3 Nawigacja w menu

Do ustawiania poszczególnych napojów oraz konserwacji i pielęgnacji, trzeba na wyświetlaczu wywołać menu i w menu nawigować.

Proszę przestrzegać wskazówek na wyświetlaczu.



Ilustr. 6: Przykład: Wyświetlacz z przyciskami obsługi

Do nawigacji w menu używać poniższych możliwości:

Wywołanie menu i potwierdzenie wyboru



Naciskać przycisk "menu/ok" dłużej niż 2 sekundy, aby wywołać menu.

Naciskać krótko przycisk "menu/ok", aby potwierdzić wybór.

Nawigacja w menu



Nacisnąć "przyciski strzałkowe", aby w menu nawigować w dół lub w górę. Przytrzymać "przycisk strzałkowy" wciśnięty, aby szybko przejść do punktów menu.

Opuszczanie menu



Używając "przycisków strzałkowych" wybrać polecenie *Exit*, i potwierdzić za pomocą "menu/ok", aby opuścić menu. Podmenu, które ukazują tylko informacje i w których nie dokonuje się żadnych ustawień, opuszczać za pomocą "menu/ok".

Wywoływanie podmenu

Do niektórych funkcji urządzenia dociera się poprzez wywoływanie kolejno po sobie kilku podmenu.

Wywoływanie podmenu jest zawsze podobne. Przykładowo opisana jest tutaj nawigacja do programu *Usuwanie kamienia*.



Ilustr. 7: Nawigacja do programu *Usuwanie kamienia*

1. Nacisnąć przez 2 sekundy przycisk "menu/ok".
 - » Na wyświetlaczu ukazuje się menu.
2. Używając "przycisków strzałkowych" wybrać *Pielęgnacja*, i potwierdzić za pomocą "menu/ok".
3. Używając "przycisków strzałkowych" wybrać *Usuwanie kamienia*, i potwierdzić za pomocą "menu/ok".

Wybór funkcji jest w tej instrukcji obsługi przedstawiany zawsze w skrócie:

- Nawigować do menu *Pielęgnacja* > *Usuwanie kamienia*.

4.4 Wsypanie ziaren kawy i stosowanie Bean Select

Palone ziarna kawy tracą swój aromat. Do pojemnika ziaren wsypać tylko tyle ziaren kawy, ile możecie Państwo zużyć w ciągu następnych 3-4 dni.

UWAGA

Używanie nieodpowiednich gatunków kawy może prowadzić do zablokowania się młynka.

- Nie używać żadnych liofilizowanych ani karmelizowanych ziaren kawy.
- Do pojemnika ziaren nie wsypać kawy mielonej.

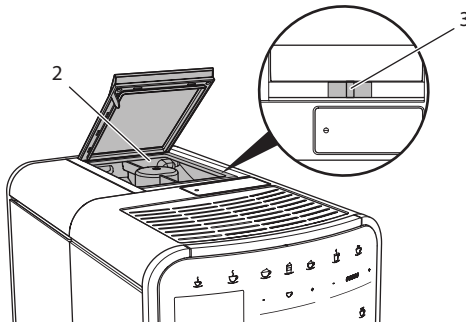

Ilustr. 8: 2-komorowy pojemnik na ziarna kawy

Dzięki 2-komorowemu pojemnikowi na ziarna kawy (2) można używać dwóch różnych gatunków kawy. Napełnijcie na przykład jedną komorę ziarnami Espresso a drugą ziarnami Café-Crème. Za pomocą suwaka "BEAN SELECT" (3) można przełączać między komorami.

▲ OSTROŻNIE

Podczas przełączania komór ziaren, w młynku pozostaje resztkowa ilość ziaren kawy. Pierwsze dwa napoje kawowe po przełączeniu na ziarna bezkofeinowe, mogą jeszcze zawierać kawę z kofeiną. Konsekwencją tego mogą być uszczerbki na zdrowiu osób z nietolerancją kofeiny.

- Osoby z nietolerancją kofeiny powinny konsumować dopiero trzeci napój kawowy po przełączeniu.

1. Otworzyć pokrywę 2-komorowego pojemnika na ziarna kawy (2).
2. Do pojemnika ziaren wsypać kawę ziarnistą.
3. Zamknąć pokrywę 2-komorowego pojemnika na ziarna kawy .
4. Za pomocą suwaka "BEAN SELECT"(3) wybrać komorę.

Informacja

Gdy suwak znajduje się w położeniu środkowym, to do młynka nie dostają się żadne ziarna kawy.

4.5 Stosowanie kawy mielonej

Do przyrządzania kawy można używać też kawy mielonej.

UWAGA

Używanie nieodpowiednich gatunków kawy może prowadzić do sklejenia się i zatkania modułu parzenia.

- Nie używać żadnych produktów typu Instant.
- Do kasety do kawy mielonej nasypać maksymalnie jedną łyżkę mielonej kawy.

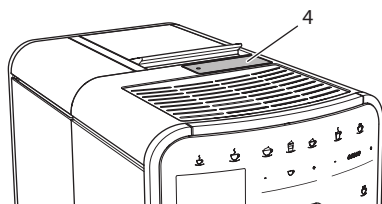

Ilustr. 9: Kasetka do kawy mielonej

1. Otworzyć pokrywę kasety do kawy mielonej (4).
2. Do dozowania używać załączonej łyżki do kawy.
Do kasety do kawy mielonej nasypać maksymalnie jedną łyżkę mielonej kawy.
3. Zamknąć pokrywę kasety do kawy mielonej.
4. Dalej postępować jak opisano w rozdziałach 5 do 7.

Informacja

- Przy używaniu kawy mielonej niemożliwe jest pobieranie na dwie filiżanki.
- Jeżeli w ciągu 3 minut po otwarciu kasety na kawę mieloną, nie będzie przyrządzana żadna kawa, to urządzenie przełącza się na pracę z ziarnami kawy, a kawa mielona zostaje wyrzucona do pojemnika na fusy.

4.6 Nalewanie wody

Aby uzyskać optymalną satysfakcję z picia kawy, należy używać tylko świeżej, zimnej wody bez gazu. Wodę wymieniać codziennie.

i Informacja

Jakość wody w dużym stopniu decyduje o smaku kawy. Z tego powodu należy używać filtra wody (patrz rozdział 9.8 *Ustawianie twardości wody* na stronie 186 i rozdział 9.9 *Stosowanie filtra do wody* na stronie 187).

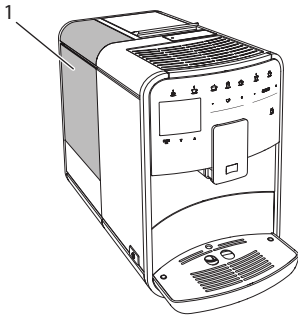

Ilustr. 10: Zbiornik na wodę

1. Otworzyć pokrywę zbiornika na wodę i wyjąć zbiornik na wodę (1) za uchwyt do góry z urządzenia.
2. Napełnić zbiornik na wodę wodą.
Przestrzegać maksymalnej ilości napełniania wynoszącej 1,8 litra.
3. Zbiornik na wodę wstawić z góry do urządzenia i zamknąć pokrywę.

4.7 Ustawianie wylewu kawy

Wylew kawy (7) jest z regulacją wysokości. Ustawić możliwie małą odległość między wylewem a naczyniem. W zależności od wysokości naczynia, przesunąć wylot do góry lub w dół.

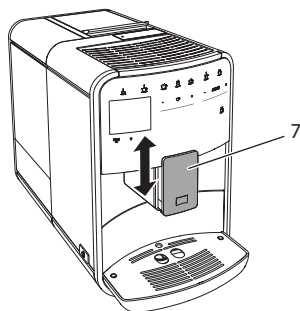

Ilustr. 11: Wylew kawy z regulacją wysokości

4.8 Stosowanie mleka

Dla optymalnej rozkoszy picia kawy, używać schłodzonego mleka.

W zależności od modelu, używać można załączonego pojemnika na mleko lub węża do mleka i standardowych opakowań mleka.

Informacja

Podłączenie węża do mleka znajduje się fabrycznie po prawej stronie wylotu. Jeżeli istnieje potrzeba podłączenia po lewej stronie, to proszę przeczytać rozdział 8.8 *Adaptacja podłączenia węża mleka* na stronie 180.

Podłączenie pojemnika na mleko (w zależności od modelu)

Do pojemnika na mleko nalewać tylko tyle mleka, ile można bezpośrednio zużyć.

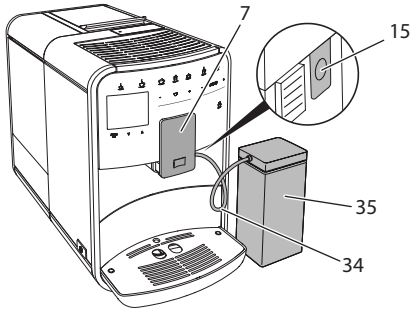

Ilustr. 12: Podłączenie pojemnika na mleko do urządzenia

1. Nalać żądaną ilość mleka do pojemnika na mleko (35).
2. Wylot (7) przesunąć w dół.
3. Jedną końcówkę węża do mleka (34) włożyć do pojemnika na mleko a drugą końcówkę węża połączyć z otworem przy wylocie (15).

i Informacja

Napełniony pojemnik na mleko przechowywać w lodówce.

Podłączenie węża do mleka (w zależności od modelu)

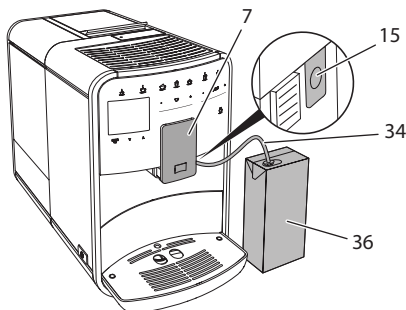

Ilustr. 13: Podłączyć wąż do mleka do urządzenia

1. Wylot (7) przesunąć w dół.
2. Połączyć wąż do mleka (34) z podłączeniem (15) na wylocie.
3. Wąż do mleka włożyć do standardowego opakowania mleka (36).

4.9 Opróżnianie pojemnika na skropliny i pojemnika na fusy

Gdy kratka ociekowa (9) i pojemnik na fusy (8) są pełne, to urządzenie sygnalizuje konieczność opróżnienia. Wystający pływak (18) powiadamia również o zapełnionym pojemniku na skropliny. Opróżniać zawsze oba pojemniki.

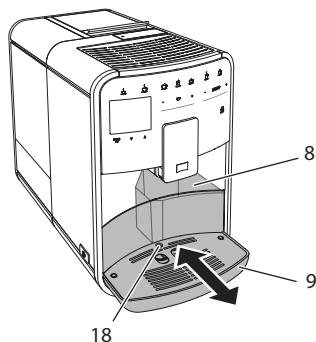

Ilustr. 14: Pojemnik na skropliny, pojemnik na fusy i pływak

1. Pojemnik na skropliny (9) wyciągnąć z urządzenia do przodu.
2. Wyjąć pojemnik na fusy (8) i opróżnić go.
3. Opróżnić pojemnik na skropliny.
4. Wstawić pojemnik na fusy.
5. Pojemnik na skropliny wsunąć do oporu do urządzenia.

Informacja

Zasygnalizowanie przez urządzenie konieczności opróżnienia pojemnika na skropliny i pojemnika na fusy następuje po określonej liczbie pobrań napojów. Gdy pojemniki opróżnia się w stanie wyłączonym, to urządzenie nie rejestruje tego procesu. Dlatego może się zdarzyć, że zostanie się zawieszonym do opróżniania, mimo że kratka ociekowa i pojemnik na fusy nie są jeszcze zapełnione.

5 Przyrządzanie napojów

Istnieją trzy możliwości przyrządzenia napojów:

- Pobór standardowy,
- Przyrządzanie z recepturami (patrz rozdział 6.1 *Wybór receptur* na stronie 171),
- Używanie funkcji My-Coffee (patrz rozdział 7 *Ustawienia osobiste – „My Coffee”* na stronie 173).

W tym rozdziale opisany będzie pobór standardowy.

Proszę przestrzegać:

- W zasobnikach powinna znajdować się wystarczająca ilość kawy i wody. Gdy poziom napełnienia jest zbyt niski, to urządzenie sygnalizuje konieczność uzupełnienia.
- Urządzenie nie wskazuje braku mleka.
- Naczynia do napojów powinny być wystarczająco duże (patrz tabela *Ustawienia fabryczne* na stronie 191).

5.1 Przyrządzanie Espresso i Café Crème



Warunek: Na wyświetlaczu ukazuje się wskazanie gotowości.



1. Pod wylewem ustawić naczynie.
2. Nacisnąć przycisk "Espresso" lub "Café Crème".
 - » Startuje proces mielenia i wydanie napoju.
 - » Wydawanie napoju zostaje zakończone automatycznie.
3. Pobrać naczynie.
 - » Na wyświetlaczu ukazuje się wskazanie gotowości.

5.2 Przyrządzanie Cappuccino



Warunek: Na wyświetlaczu ukazuje się wskazanie gotowości i mleko jest podłączone.

1. Pod wylewem ustawić naczynie.
2. Wcisnąć przycisk "Cappuccino".
 - » Startuje proces mielenia i wydanie kawy.
 - » Wydawanie kawy zostaje zakończone automatycznie.
 - » Zaczyna się wydawanie mleka.
 - » Wydawanie napoju zostaje zakończone automatycznie.
3. Pobrać naczynie.
 - » Na wyświetlaczu ukazuje się *Easy Cleaning?*
4. Można uruchomić program Easy Cleaning lub przyrządzać dalsze napoje.
 - a) Uruchomić program Easy Cleaning. Postępować według poleceń na wyświetlaczu. Informacje na ten temat znajdują się w rozdziale 9.4 *Program „Easy Cleaning”* na stronie 183

- b) Przyrządzić następne napoje.
- » Na wyświetlaczu ukazuje się wskazanie gotowości.

5.3 Przyrządzanie Latte Macchiato



Warunek: Na wyświetlaczu ukazuje się wskazanie gotowości i mleko jest podłączone.

1. Pod wylewem ustawić naczynie.
 2. Wcisnąć przycisk "Latte Macchiato".
 - » Zaczyna się wydawanie mleka.
 - » Wydawanie mleka zostaje zakończone automatycznie.
 - » Startuje proces mielenia i wydanie kawy.
 - » Wydawanie napoju zostaje zakończone automatycznie.
 3. Pobrać naczynie.
 - » Na wyświetlaczu ukazuje się *Easy Cleaning?*
 4. Można uruchomić program Easy Cleaning lub przyrządzać dalsze napoje.
 - a) Uruchomić program Easy Cleaning. Postępować według poleceń na wyświetlaczu. Informacje na ten temat znajdują się w rozdziale 9.4 *Program „Easy Cleaning”* na stronie 183
 - b) Przyrządzić następne napoje.
- » Na wyświetlaczu ukazuje się wskazanie gotowości.

5.4 Przyrządzanie pianki z mleka i ciepłego mleka

Przyrządzanie pianki z mleka i ciepłego mleka są podobne.



Warunek: Na wyświetlaczu ukazuje się wskazanie gotowości i mleko jest podłączone.

1. Pod wylewem ustawić naczynie.
 2. Wcisnąć przycisk "pianka z mleka/mleko"
 - a) Pianka z mleka = Krótko nacisnąć przycisk
 - b) Ciepłe mleko = Długo nacisnąć przycisk (2 sekundy)
 - » Zaczyna się wydawanie mleka.
 - » Wydawanie napoju zostaje zakończone automatycznie.
 3. Pobrać naczynie.
 - » Na wyświetlaczu ukazuje się *Easy Cleaning?*
 4. Można uruchomić program Easy Cleaning lub przyrządzać dalsze napoje.
 - a) Uruchomić program Easy Cleaning. Postępować według poleceń na wyświetlaczu. Informacje na ten temat znajdują się w rozdziale 9.4 *Program „Easy Cleaning”* na stronie 183
 - b) Przyrządzić następne napoje.
- » Na wyświetlaczu ukazuje się wskazanie gotowości.

5.5 Przygotowywanie gorącej wody



Warunek: Na wyświetlaczu ukazuje się wskazanie gotowości.

1. Pod wylewem ustawić naczynie.
2. Wcisnąć przycisk "Gorąca woda".
 - » Zaczyna się wydawanie gorącej wody.
 - » Wydawanie napoju zostaje zakończone automatycznie.
3. Pobrać naczynie.
 - » Na wyświetlaczu ukazuje się wskazanie gotowości.

5.6 Zmiana ustawień napojów przed i w trakcie przyrządzania

Ustawienia napojów można zmieniać przed i w trakcie przyrządzania napojów.

Informacja

Te ustawienia obowiązują tylko dla aktualnego przyrządzania napojów.

Zmiana ustawień napojów przed przyrządzaniem

Przed wyborem napoju można zmienić gatunek ziaren, ogólną ilość napoju i moc kawy.



- Za pomocą suwaka "BEAN SELECT"(3) wybrać przed wyborem napoju gatunek ziaren.
- Przed wyborem napoju ustawić ilość napoju za pomocą suwaka "Ilość napoju".
- Przed wyborem napoju ustawić moc kawy za pomocą suwaka "Moc kawy".

Informacja

- Przy przyrządzaniu Latte Macchiato i Cappuccino ogólna ilość napoju zostaje podzielona według wyznaczonej proporcji na ilość kawy i ilość mleka.
- Jeżeli w ciągu 1 minuty nie przyrządza się żadnego napoju, to urządzenie przełącza się na ustawienia standardowe.

Zmiana ustawień napojów w trakcie przyrządzania

Ilość napojów i moc kawy można zmieniać w trakcie przyrządzania napojów.



- W trakcie wydawania napoju (kawa lub mleko) ustawić każdorazową ilość napoju za pomocą suwaka "Ilość napoju".
- W trakcie procesu mielenia ustawić moc kawy za pomocą suwaka "Moc kawy".

5.7 Przerwanie przyrządzania napojów

Jeżeli chce się przed czasem przerwać przyrządzanie napoju, to należy nacisnąć ponownie wybrany przycisk poboru.

5.8 Jednoczesne przyrządzanie dwóch napojów



Za pomocą przycisku "2 filiżanki" przyrządza się jednocześnie dwa napoje. Pobór dwóch filiżanek możliwy jest dla Espresso, Cappuccino, Café Crème i Latte Macchiato. Dla wszystkich innych rodzajów napojów pobór dwóch filiżanek nie jest możliwy.

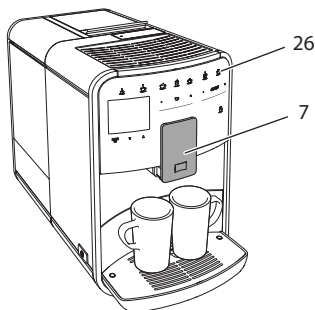

Ilustr. 15: Pobór dwóch filiżanek

1. Pod wylewem ustawić dwa naczynia (7).
2. Wcisnąć przycisk "2 filiżanki"(26)
3. Dalej postępować jak opisano przy poszczególnym przyrządzeniu napoju.

Informacja

- To ustawienie obowiązuje tylko dla następnego przyrządzenia napoju.
- Jeżeli w ciągu 1 minuty nie przyrządza się żadnego napoju, to urządzenie przełącza się na pobór jednej filiżanki.

6 Trwała zmiana ustawień napojów

Urządzenie oferuje dalsze możliwości przyrządzenia specjalności kawowych. Można używać ustawionych domyślnie receptur lub trwale zmienić ustawienia napojów.

6.1 Wybór receptur

Różne możliwości przyrządzenia kawy:

- **Espresso:** Espresso (Standard), Ristretto, Lungo, podwójna Espresso, podwójna Ristretto.
- **Café Crème:** Café Crème (Standard), podwójna Café Crème, Americano, Americano extra shot, Long Black.
- **Cappuccino:** Cappuccino (Standard), Espresso Macchiato, Café Latte, Café au Lait.
- **Latte Macchiato:** Latte Macchiato (Standard), Latte Macchiato extra shot, Latte Macchiato triple shot, Flat White.

Informacja

Wybór receptury pozostaje tak długo ważny, dopóki nie zostanie ponownie zmieniony.

Wybór receptur jest przy wszystkich napojach podobny. Przykładowo opisany jest tutaj wybór Ristretto.

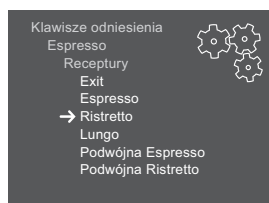

Ilustr. 16: Wybór receptury dla Ristretto

Warunek: Na wyświetlaczu ukazuje się wskazanie gotowości.

1. Nacisnąć przez 2 sekundy przycisk "menu/ok".
 - » Na wyświetlaczu ukazuje się menu.
2. Nawigować do menu *Przyciski poboru* > *Espresso* > *Receptury*.
3. Używając "przycisków strzałkowych" wybrać *Ristretto*, i potwierdzić za pomocą "menu/ok".
4. Wybrać ponownie polecenie *Exit*, aby opuścić menu.

- » Na wyświetlaczu ukazuje się wskazanie gotowości.
- » Przy następnych przyrządzeniach Espresso zastosowana zostanie receptura Ristretto.

6.2 Zmiana ustawień początkowych

W zależności od napoju, można zmienić poniższe ustawienia początkowe:

- **Ilość kawy:** w mililitrach,
- **Ilość piany:** w mililitrach,
- **Ilość mleka:** w mililitrach,
- **Ilość gorącej wody:** w mililitrach,
- **Moc kawy:** Bardzo łagodna, Łagodna, Normalna, Mocna, Bardzo mocna,
- **Temperatura:** Niska, Normalna, Wysoka.

Informacja

Ustawienia wstępne pozostają tak długo ważne, dopóki nie zostaną ponownie zmienione.

Zmiana ustawień napojów jest przy wszystkich napojach podobna. Przykładowo opisano tutaj zmianę mocy kawy dla Espresso.

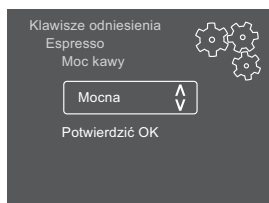

Ilustr. 17: Ustawianie mocy kawy

Warunek: Na wyświetlaczu ukazuje się wskazanie gotowości.

1. Nacisnąć przez 2 sekundy przycisk "menu/ok".
 - » Na wyświetlaczu ukazuje się menu.
2. Nawigować do menu *Przyciski poboru* > *Espresso* > *Moc kawy*.
3. Używając "przycisków strzałkowych" wybrać żądaną moc kawy i potwierdzić za pomocą "menu/ok".
4. Wybrać ponownie polecenie *Exit*, aby opuścić menu.
 - » Na wyświetlaczu ukazuje się wskazanie gotowości.
 - » Przy następnych przyrządzeniach Espresso zastosowana zostanie wybrana moc kawy.

7 Ustawienia osobiste – „My Coffee”

Za pomocą funkcji My Coffee można zapisać w pamięci osobiste ustawienia napojów i przyporządkować je użytkownikowi.

7.1 Edycja osobistych profili użytkownika

Można zastosować maksymalnie cztery profile użytkownika.

Zmiany nazwy profilu użytkownika

Można zmieniać nazwy profili użytkowników.

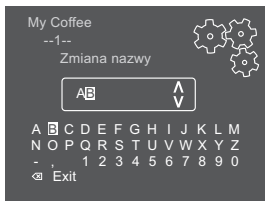

Ilustr. 18: Zmiana nazwy profilu użytkownika

Warunek: Na wyświetlaczu ukazuje się wskazanie gotowości.

1. Nacisnąć przez 2 sekundy przycisk "menu/ok".
 - » Na wyświetlaczu ukazuje się menu.
2. Nawigować do menu *My Coffee*.
3. Używając "przycisków strzałkowych" wybrać użytkownika i potwierdzić za pomocą "menu/ok".
4. Używając "przycisków strzałkowych" wybrać *Zmiana nazwy* i potwierdzić za pomocą "menu/ok".
 - » Ukazuje się menu do wyboru poszczególnych znaków.
5. Używając "przycisków strzałkowych" wybrać poszczególne znaki i potwierdzić każdorazowo za pomocą "menu/ok" (patrz Ilustr. 18).
6. Wybrać ponownie polecenie *Exit*, aby opuścić menu.
 - » Na wyświetlaczu ukazuje się wskazanie gotowości.

Aktywacja/deaktywacja profilu użytkownika

Można używać tylko tych użytkowników, których profil jest aktywowany.

Warunek: Na wyświetlaczu ukazuje się wskazanie gotowości.

1. Nacisnąć przez 2 sekundy przycisk "menu/ok".
 - » Na wyświetlaczu ukazuje się menu.
2. Nawigować do menu *My Coffee*.

3. Używając "przycisków strzałkowych" wybrać użytkownika i potwierdzić za pomocą "menu/ok".
 4. Używając "przycisków strzałkowych" wybrać *Aktywny/Nieaktywny* i potwierdzić za pomocą "menu/ok".
 5. Używając "przycisków strzałkowych" wybrać *Aktywny* lub *Nieaktywny* i potwierdzić za pomocą "menu/ok".
 6. Wybrać ponownie polecenie *Exit*, aby opuścić menu.
- » Na wyświetlaczu ukazuje się wskazanie gotowości.

7.2 Wybór/zmiana ustawień osobistych

W zależności od napoju, można przyporządkować użytkownikowi poniższe ustawienia:

- **Ilość kawy:** w mililitrach,
- **Ilość piany:** w mililitrach,
- **Ilość mleka:** w mililitrach,
- **Ilość gorącej wody:** w mililitrach,
- **Moc kawy:** Bardzo łagodna, Łagodna, Normalna, Mocna, Bardzo mocna,
- **Temperatura:** Niska, Normalna, Wysoka.

Przyporządkowanie osobistych ustawień do użytkownika jest zawsze podobne. Przykładowo opisano tutaj ustawienie ilości kawy dla Cappuccino.

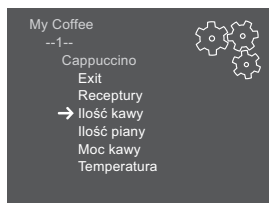

Ilustr. 19: Zmiana ustawień osobistych

Warunek: Na wyświetlaczu ukazuje się wskazanie gotowości.

1. Nacisnąć przez 2 sekundy przycisk "menu/ok".
 - » Na wyświetlaczu ukazuje się menu.
2. Nawigować do menu *My Coffee*.
3. Używając "przycisków strzałkowych" wybrać użytkownika i potwierdzić za pomocą "menu/ok".
4. Nawigować do menu *Cappuccino* > *Ilość kawy*.
5. Używając "przycisków strzałkowych" wybrać ilość i potwierdzić za pomocą "menu/ok".
6. Wybrać ponownie polecenie *Exit*, aby opuścić menu.

- » Na wyświetlaczu ukazuje się wskazanie gotowości.
- » Przy następnym przyrządzeniu Cappuccino przez użytkownika, użyta zostanie wybrana ilość kawy.

7.3 Przyrządzanie napojów z osobistymi ustawieniami



Przyrządzanie napojów za pomocą funkcji My Coffee jest dla wszystkich napojów podobne. Przykładowo opisane jest tutaj przyrządzanie Cappuccino.

Warunek: Na wyświetlaczu ukazuje się wskazanie gotowości i mleko jest podłączone.

1. Pod wylewem ustawić naczynie.
 2. Nacisnąć przycisk "My Coffee" tak często, aż na wyświetlaczu ukaże się żądany użytkownik.
 3. Wcisnąć przycisk "Cappuccino".
 - » Startuje proces mielenia i wydanie kawy.
 - » Wydawanie kawy zostaje zakończone automatycznie.
 - » Zaczyna się wydawanie mleka.
 - » Wydawanie napoju zostaje zakończone automatycznie.
 4. Pobrać naczynie.
 - » Na wyświetlaczu ukazuje się *Easy Cleaning?*
 5. Można uruchomić program Easy Cleaning lub przyrządzać dalsze napoje.
 - a) Uruchomić program Easy Cleaning. Postępować według poleceń na wyświetlaczu. Informacje na ten temat znajdują się w rozdziale 9.4 *Program „Easy Cleaning”* na stronie 183
 - b) Przyrządzić następne napoje.
- » Na wyświetlaczu ukazuje się wskazanie gotowości.

Informacja

- Aby wyjść z funkcji My Coffee, naciskać przycisk "My Coffee" tak często, aż ukaże się wskazanie gotowości.
- Jeżeli w ciągu 3 minut nie przyrządza się żadnego napoju, to urządzenie przełącza się automatycznie na wskazanie gotowości.

8 Zmiana ustawień podstawowych

W poniższym rozdziale objaśnione będą kolejne etapy obsługi, które zmieniają podstawowe ustawienia urządzenia.

8.1 Ustawianie języka

Można ustawić język tekstów na wyświetlaczu.

Warunek: Na wyświetlaczu ukazuje się wskazanie gotowości.

1. Nacisnąć przez 2 sekundy przycisk "menu/ok".
 - » Na wyświetlaczu ukazuje się menu.
2. Nawigować do menu *Język*.
3. Używając "przycisków strzałkowych" wybrać język i potwierdzić za pomocą "menu/ok".
4. Opuścić menu za pomocą polecenia *Exit*.
 - » Na wyświetlaczu ukazuje się wskazanie gotowości.

8.2 Ustawianie godziny

Można ustawić godzinę pokazywaną na wyświetlaczu.

Warunek: Na wyświetlaczu ukazuje się wskazanie gotowości.

1. Nacisnąć przez 2 sekundy przycisk "menu/ok".
 - » Na wyświetlaczu ukazuje się menu.
2. Nawigować do menu *Godzina*.
3. Używając "przycisków strzałkowych" wybrać godziny i minuty. Potwierdzić Wasze ustawienia każdorazowo za pomocą "menu/ok".
4. Opuścić menu za pomocą polecenia *Exit*.
 - » Na wyświetlaczu ukazuje się wskazanie gotowości.

Informacja

Jeżeli chcecie Państwo ukryć pokazywanie godziny na wyświetlaczu, to należy ustawić godzinę na 00:00.

8.3 Ustawianie automatycznego wyłączenia

Urządzenie wyłącza się po wyznaczonym czasie automatycznie, gdy nie jest przez dłuższy czas obsługiwane. W menu *Auto Wyłącz* ustawić okres czasu do chwili wyłączenia. Można też określić dokładną porę.

i Informacja

Gdy jednocześnie aktywne są okres czasu i pora, to urządzenie wyłącza się po następującym najpierw zdarzeniu.

Ustawianie okresu czasu do automatycznego wyłączenia

Warunek: Na wyświetlaczu ukazuje się wskazanie gotowości.

1. Nacisnąć przez 2 sekundy przycisk "menu/ok".
 - » Na wyświetlaczu ukazuje się menu.
2. Nawigować do menu *Auto Wyłącz > Wyłącz po...*
3. Używając "przycisków strzałkowych" wybrać czas i potwierdzić za pomocą "menu/ok".
4. Wybrać ponownie polecenie *Exit*, aby opuścić menu.
 - » Na wyświetlaczu ukazuje się wskazanie gotowości.

i Informacja

Automatyczne wyłączenie nie może zostać całkowicie deaktywowane. Urządzenie wyłącza się najpóźniej po 8 godzinach bez obsługiwan.

Ustawianie pory automatycznego wyłączenia

Pora wyłączenia jest fabrycznie nieaktywna.

Warunek: Na wyświetlaczu ukazuje się wskazanie gotowości.

1. Nacisnąć przez 2 sekundy przycisk "menu/ok".
 - » Na wyświetlaczu ukazuje się menu.
2. Nawigować do menu *Auto Wyłącz > Wyłącz o...*
3. Używając "przycisków strzałkowych" wybrać godziny i minuty. Potwierdzić Wasze ustawienia każdorazowo za pomocą "menu/ok".
4. Wybrać ponownie polecenie *Exit*, aby opuścić menu.
 - » Na wyświetlaczu ukazuje się wskazanie gotowości.

i Informacja

Jeżeli chcecie Państwo deaktywować automatyczne wyłączenie, to należy porę wyłączenia ustawić na 00:00.

8.4 Ustawianie trybu oszczędzania energii

Tryb oszczędzania energii powoduje obniżenie temperatury grzania i wyłącza podświetlenie pola obsługi. Przycisk "menu/ok" świeci się nadal.

Urządzenie wyłącza się po wyznaczonym czasie automatycznie, gdy nie jest przez dłuższy czas obsługiwane. W menu *Tryb oszczędzania energii* ustawia się okres czasu do chwili aktywowania trybu oszczędzania energii.

Warunek: Na wyświetlaczu ukazuje się wskazanie gotowości.

1. Nacisnąć przez 2 sekundy przycisk "menu/ok".
 - » Na wyświetlaczu ukazuje się menu.
2. Nawigować do menu *Tryb oszczędzania energii*.
3. Używając "przycisków strzałkowych" wybrać okres czasu i potwierdzić za pomocą "menu/ok".
4. Opuścić menu za pomocą polecenia *Exit*.
 - » Na wyświetlaczu ukazuje się wskazanie gotowości.

Informacja

- Przez naciśnięcie przycisku "menu/ok" tryb oszczędzania energii zostaje zakończony.
- Tryb oszczędzania energii nie może zostać całkowicie deaktywowany. Urządzenie przełącza się na tryb oszczędzania energii najpóźniej po 4 godzinach bez obsługiwania.

8.5 Resetowanie urządzenia na ustawienia fabryczne

Urządzenie można zresetować na ustawienia fabryczne.

Informacja

Jeżeli urządzenie zostaje zresetowane na ustawienia fabryczne, to wszystkie osobiste ustawienia zostają utracone, łącznie z ustawieniami w menu *My Coffee*.

Warunek: Na wyświetlaczu ukazuje się wskazanie gotowości.

1. Nacisnąć przez 2 sekundy przycisk "menu/ok".
 - » Na wyświetlaczu ukazuje się menu.
2. Nawigować do menu *System > Ustawienia fabryczne*.
3. Używając "przycisków strzałkowych" wybrać *Resetowanie* i potwierdzić za pomocą "menu/ok".
4. Wybrać ponownie polecenie *Exit*, aby opuścić menu.
 - » Na wyświetlaczu ukazuje się wskazanie gotowości.

8.6 Wskazania w menu *System*

W menu *System* ukazują się informacje dotyczące statusu urządzenia.

Do tych informacji dociera się przez menu *System* > *Statystyka* i przez menu *System* > *Wersja SW*. W celu wyjścia z menu nacisnąć przycisk "menu/ok".

Poniższa tabela daje rozeznanie w treści informacji.

Menu	Informacja
<i>Statystyka</i>	
<i>Pobrania łącznie</i>	Liczba napojów, które zostały przyrządzone od uruchomienia.
<i>Czyszczenie jedn. parzenia</i>	Liczba przeprowadzonych czyszczeń.
<i>Usuwanie kamienia</i>	Liczba przeprowadzonych procesów odkamieniania.
Pasek postępu	Pokazują pozostałe przyrządzenia napojów, aż urządzenie zasignalizuje konieczność czyszczenia lub usuwania kamienia.
<i>Wersja SW</i>	
MAIN XXXXXXXXXXXX	Zainstalowana wersja oprogramowania.

8.7 Ustawianie stopnia zmielenia

Stopień zmielenia ziaren kawy ma wpływ na smak kawy. Stopień zmielenia został przed dostawą optymalnie ustawiony. Zalecamy regulację stopnia zmielenia najwcześniej po około 1000 pobrań kawy (około 1 rok).

UWAGA

Ustawianie stopnia mielenia przy nieruchomym młynku może prowadzić do uszkodzeń młynka.

- Stopień mielenia ustawiać tylko przy pracującym młynku.

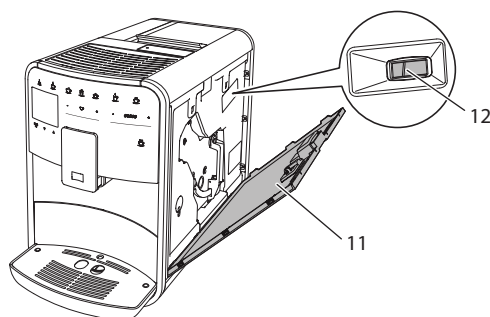

Ilustr. 20: Ustawianie stopnia zmielenia

Warunek: Na wyświetlaczu ukazuje się wskazanie gotowości.

1. Otworzyć osłonę (11). W tym celu sięgnąć do wgłębienia po prawej stronie urządzenia i zdjąć osłonę do góry.
 2. Przyrządzić dowolny napój kawowy.
 3. Przeszawić dźwignię (12) do przodu lub do tyłu, w czasie gdy młynek pracuje.
 - Do tyłu = stopień zmielenia grubszy
 - Do przodu = Stopień zmielenia drobniejszy
 4. Zamknąć osłonę. W tym celu osłonę włożyć na dole do urządzenia i obrócić osłonę do góry, aż zaskoczy.
- » Na wyświetlaczu ukazuje się wskazanie gotowości.

Informacja

Stopień zmielenia jest ustawiony optymalnie, jeżeli kawa wypływa z wylewu równomiernie i powstaje delikatna, gęsta Crema.

8.8 Adaptacja podłączenia węża mleka

Wąż mleka może być podłączony po lewej lub po prawej stronie wylewu.

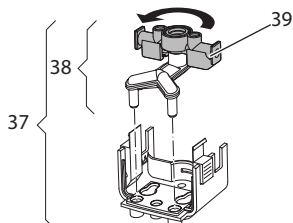

Ilustr. 21: Przekręcanie wylewu

W celu adaptacji wylewu, postępować jak poniżej:

1. Wąż do mleka wyjąć z urządzenia.
2. Wylew przesunąć całkowicie w dół.
3. Odryglować moduł mleka (37) za pomocą dwóch palców jednej ręki i ściągnąć moduł mleka z wylewu w dół.
4. Rozdzielacz mleka (38) wyciągnąć z modułu mleka do góry.
5. Wlew (39) przekręcić o 180°.

Montaż następuje odpowiednio w odwrotnej kolejności.

9 Pielęgnacja i konserwacja

Przez regularne czyszczenie i konserwację zapewnia się niezmienną wysoką jakość Waszych napojów.

9.1 Ogólne czyszczenie

Urządzenie należy czyścić regularnie. Zewnętrzne zanieczyszczenia mleka i kawy natychmiast usuwać.

UWAGA

Stosowanie nieodpowiednich środków czyszczących może prowadzić do porysowania powierzchni.

- Nie używać żadnych szorujących ścierek, gąbek i środków czystości.

Warunek: Urządzenie jest wyłączone.

- Urządzenie czyścić z zewnątrz za pomocą miękkiej, wilgotnej ściereczki i standardowego płynu do mycia naczyń.
- Pojemnik na skropliny i pojemnik na fusy zmywać miękką, wilgotną ściereczką i standardowym płynem do mycia naczyń.
- Pojemnik na ziarna czyścić miękką, suchą ściereczką.

9.2 Proces płukania

Poczas tego procesu płukane są dysze przy wylewie kawy i wewnętrzne części ekspresu do kawy. Woda płucząca dostaje się też przez to z wnętrza do pojemnika na skropliny.

Przy włączaniu i wyłączeniu, urządzenie przeprowadza płukanie całego systemu parzenia kawy.

Płukanie można przeprowadzić też ręcznie.

Warunek: Na wyświetlaczu ukazuje się wskazanie gotowości.

1. Pod wylewem ustawić naczynie.
2. Nacisnąć przez 2 sekundy przycisk "menu/ok".
 - » Na wyświetlaczu ukazuje się menu.
3. Nawigować do menu *Pielęgnacja > Płukanie*.
4. Używając "przycisków strzałkowych" wybrać *Start* i potwierdzić za pomocą "menu/ok".
 - » Płukanie całego systemu parzenia kawy.
 - » Na wyświetlaczu ukazuje się wskazanie gotowości.

9.3 Czyszczenie modułu parzenia

W celu uniknięcia uszkodzeń urządzenia, zalecamy czyszczenie modułu parzenia raz na tydzień.

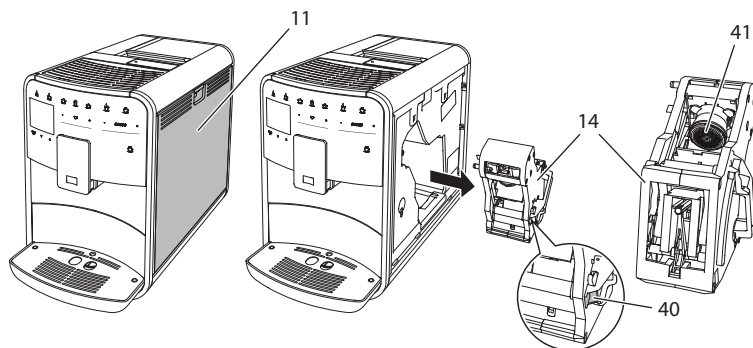

Ilustr. 22: Wymontowanie modułu parzenia

Warunek: Urządzenie jest wyłączone.

1. Otworzyć osłonę (11). W tym celu sięgnąć do wgłębienia po prawej stronie urządzenia i zdjąć osłonę do góry.
2. Wcisnąć i przytrzymać czerwoną dźwignię (40) za uchwyt modułu parzenia (14), i przekręcić uchwyt w kierunku wskazówek zegara, aż zaskoczy do oporu.
3. Zaparzacz wyciągnąć za uchwyt z urządzenia.
4. Zaparzacz przepłukać w całości pod bieżącą wodą gruntownie ze wszystkich stron. Szczególnie zwracać uwagę na to, żeby na sitku (41) nie było resztek kawy.
5. Zaparzacz pozostawić do ocieknięcia.
6. Za pomocą miękkiej, suchej ściereczki usunąć resztki kawy z powierzchni w środku urządzenia.
7. Zaparzacz wstawić do urządzenia. Wcisnąć i przytrzymać czerwoną dźwignię za uchwyt modułu parzenia, i przekręcić uchwyt odwrotnie do kierunku wskazówek zegara, aż zaskoczy do oporu.
8. Zamknąć osłonę. W tym celu osłonę włożyć na dole do urządzenia i obrócić osłonę do góry, aż zaskoczy.

9.4 Program „Easy Cleaning“

Za pomocą programu Easy Cleaning płukany jest moduł mleczny.

Po każdym przyrządzeniu napoju z mlekiem, urządzenie sygnalizuje konieczność przeprowadzenia programu Easy Cleaning.

Program Easy Cleaning można przeprowadzić też ręcznie.

Warunek: Na wyświetlaczu ukazuje się wskazanie gotowości.

1. Pod wylewem ustawić naczynie.
2. Nacisnąć przez 2 sekundy przycisk "menu/ok".
 - » Na wyświetlaczu ukazuje się menu.
3. Nawigować do menu *Pielęgnacja > Easy Cleaning*.
4. Używając "przycisków strzałkowych" wybrać *Start* i potwierdzić za pomocą "menu/ok".
5. Do końca programu Easy Cleaning postępować zgodnie z dalszymi poleceniami na wyświetlaczu.
 - » Na wyświetlaczu ukazuje się wskazanie gotowości.

9.5 Program „Czyszczenie modułu mlecznego“

Używając tego programu czyszczony jest moduł mleczny za pomocą oczyszczacza.

Dla zachowania higieny i uniknięcia uszkodzeń urządzenia, zalecamy przeprowadzenie programu czyszczenia raz w tygodniu.

Program czyszczenia trwa około 3 minut i nie powinien być przerywany.

UWAGA

Stosowanie nieodpowiednich oczyszczaczy do przewodów mlecznych może prowadzić do uszkodzeń urządzenia.

- Stosować wyłącznie oczyszczacz do przewodów mlecznych Melitta® PERFECT CLEAN Espresso Machines.

Warunek: Na wyświetlaczu ukazuje się wskazanie gotowości.

1. Pod wylewem ustawić naczynie o pojemności przynajmniej 0,7 litra.
2. Nacisnąć przez 2 sekundy przycisk "menu/ok".
 - » Na wyświetlaczu ukazuje się menu.
3. Nawigować do menu *Pielęgnacja > Czyszczenie modułu mlecznego*.

4. Używając "przycisków strzałkowych" wybrać *Start* i potwierdzić za pomocą "menu/ok".
 5. Do końca programu Intensive Cleaning postępować zgodnie z dalszymi poleceniami na wyświetlaczu.
- » Na wyświetlaczu ukazuje się wskazanie gotowości.

Czyszczenie modułu mleka

Dodatkowo zalecamy regularne czyszczenie modułu mleka, węża mleka i pojemnika na mleko (w zależności od modelu).

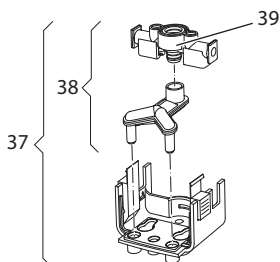

Ilustr. 23: Wymontowanie modułu mlecznego

W celu wymontowania modułu mlecznego, postępować jak poniżej:

1. Wąż do mleka wyjąć z urządzenia.
2. Wylew przesunąć całkowicie w dół.
3. Odblokować moduł mleka (37) za pomocą dwóch palców jednej ręki i ściągnąć moduł mleka z wylewu w dół.
4. Rozdzielacz mleka (38) wyciągnąć z modułu mleka do góry.
5. Włot (39) wyciągnąć w górę.
6. Poszczególne części przepłukać ciepłą wodą. W tym celu używać załączonej szczoteczki do czyszczenia oraz miękkiej, wilgotnej ściereczki i standardowego płynu do mycia naczyń.

Montaż następuje odpowiednio w odwrotnej kolejności.

Informacja

Pojemnik do mleka (w zależności od modelu) nadaje się do mycia w zmywarce.

9.6 Program „Czyszczenie modułu parzenia kawy”

Używając programu do czyszczenia usuwane są pozostałości i resztki oleju z kawy za pomocą oczyszczacza do ekspresów do kawy.

Dla uniknięcia uszkodzeń urządzenia, zalecamy przeprowadzenie programu czyszczenia co 2 miesiące - lub gdy urządzenie zasygnalizuje tego konieczność.

Program czyszczenia trwa około 15 minut i nie powinien być przerywany.

▲ OSTROŻNIE

Niebezpieczeństwo podrażnienia oczu i skóry przez oczyszczacz do ekspresów do kawy.

- Przestrzegać wskazówek bezpieczeństwa i informacji dot. dozowania znajdujących się na środkach używanych do czyszczenia ekspresów do kawy.

UWAGA

Stosowanie nieodpowiednich oczyszczaczy do ekspresów do kawy może prowadzić do uszkodzeń urządzenia.

- Stosować wyłącznie oczyszczacz w tabletkach Melitta® PERFECT CLEAN Espresso Machines.

Warunek: Na wyświetlaczu ukazuje się wskazanie gotowości.

1. Nacisnąć przez 2 sekundy przycisk "menu/ok".
 - » Na wyświetlaczu ukazuje się menu.
2. Nawigować do menu *Pielęgnacja > Czyszczenie*.
3. Używając "przycisków strzałkowych" wybrać *Start* i potwierdzić za pomocą "menu/ok".
4. Do końca programu czyszczenia postępować zgodnie z dalszymi poleceniami na wyświetlaczu.
 - » Na wyświetlaczu ukazuje się wskazanie gotowości.

9.7 Program „Usuwanie kamienia”

Używając programu usuwania kamienia, usuwane są osady wapienne wewnątrz urządzenia za pomocą odkamieniacza do ekspresów do kawy.

Dla uniknięcia uszkodzeń urządzenia, zalecamy przeprowadzenie programu usuwania kamienia co 3 miesiące - lub gdy urządzenie zasygnalizuje tego konieczność.

Program usuwania kamienia trwa około 25 minut i nie powinien być przerywany.

▲ OSTROŻNIE

Zetknięcie się z odkamieniaczem może prowadzić do podrażnień oczu i skóry.

- Przestrzegać wskazówek dotyczących dozowania odkamieniacza.

UWAGA

Stosowanie nieodpowiednich odkamieniaczy może prowadzić do uszkodzeń urządzenia.

- Stosować wyłącznie odkamieniacz w płynie Melitta® ANTI CALC Espresso Machines.

UWAGA

Wkręcony filtr do wody może zostać uszkodzony w trakcie programu usuwania kamienia.

- Przed uruchomieniem programu usuwania kamienia wyjąć filtr do wody (patrz rozdział 9.9 *Stosowanie filtra do wody* na stronie 187).
- W trakcie programu usuwania kamienia, filtr do wody włożyć do naczynia z wodą wodociągową.
- Po zakończeniu programu usuwania kamienia można ponownie założyć filtr do wody i go dalej używać.

Warunek: Na wyświetlaczu ukazuje się wskazanie gotowości.

1. Nacisnąć przez 2 sekundy przycisk "menu/ok".
 - » Na wyświetlaczu ukazuje się menu.
2. Nawigować do menu *Pielęgnacja > Usuwanie kamienia*.
3. Używając "przycisków strzałkowych" wybrać *Start* i potwierdzić za pomocą "menu/ok".
4. Do końca programu usuwania kamienia postępować zgodnie z dalszymi poleceniami na wyświetlaczu.
 - » Na wyświetlaczu ukazuje się wskazanie gotowości.

9.8 Ustawianie twardości wody

Ustawiona twardość wody wpływa na częstotliwość usuwania kamienia. Im woda jest twardsza, tym częściej w urządzeniu trzeba usuwać kamień.

ℹ Informacja

Jeżeli używa się filtra do wody (patrz rozdział 9.9 *Stosowanie filtra do wody* na stronie 187), to nie można ustawić twardości wody.

Twardość wody ustalić używając załączonego papierka wskaźnikowego. Proszę przestrzegać poleceń na opakowaniu papierka wskaźnikowego i tabeli *Zakres twardości wody na stronie 191*.

Warunek: Na wyświetlaczu ukazuje się wskazanie gotowości.

1. Nacisnąć przez 2 sekundy przycisk "menu/ok".
 - » Na wyświetlaczu ukazuje się menu.
2. Nawigować używając "przycisków strzałkowych" do menu *Twardość wody*.
3. Używając "przycisków strzałkowych" wybrać zakres twardości wody i potwierdzić za pomocą "menu/ok".
4. Opuścić menu za pomocą polecenia *Exit*.
 - » Na wyświetlaczu ukazuje się wskazanie gotowości.

9.9 Stosowanie filtra do wody

Stosowanie filtra do wody wydłuża żywotność urządzenia i zapobiega osadzeniu się kamienia. Znajdujący się w zestawie filtr do wody odfiltruje z wody wapń i inne substancje szkodliwe.

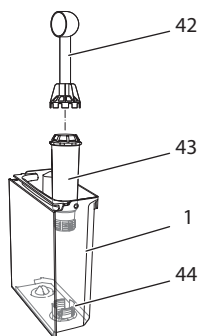

Ilustr. 24: Wkręcanie/wykręcanie filtra do wody

Filtr do wody (43) jest wkręcany lub wykręcany przy użyciu urządzenia pomocniczego na zakończeniu załączonej łyżki do kawy (42) w gwint (44) znajdujący się na dnie zbiornika na wodę (1).

Zakładanie filtra do wody

i Informacja

Przed założeniem filtra do wody, włożyć go na kilka minut do naczynia ze świeżą wodą wodociągową.

Warunek: Na wyświetlaczu ukazuje się wskazanie gotowości.

1. Nacisnąć przez 2 sekundy przycisk "menu/ok".
 - » Na wyświetlaczu ukazuje się menu.
2. *Nawigować do menu Pielęgnacja > Filtr > Zakładanie filtra.*
3. Używając "przycisków strzałkowych" wybrać *Start* i potwierdzić za pomocą "menu/ok".
4. Postępować według dalszych poleceń na wyświetlaczu.
 - » Twardość wody jest automatycznie ustawiona na *Miękka*.
 - » Na wyświetlaczu ukazuje się wskazanie gotowości.

Wymiana filtra do wody

Wymienić filtr do wody, gdy urządzenie zasignalizuje tego konieczność.

Warunek: Na wyświetlaczu ukazuje się wskazanie gotowości.

1. Nacisnąć przez 2 sekundy przycisk "menu/ok".
 - » Na wyświetlaczu ukazuje się menu.
2. *Nawigować do menu Pielęgnacja > Filtr > Wymiana filtra.*
3. Używając "przycisków strzałkowych" wybrać *Start* i potwierdzić za pomocą "menu/ok".
4. Postępować według dalszych poleceń na wyświetlaczu.
 - » Na wyświetlaczu ukazuje się wskazanie gotowości.

Wyjmowanie filtra do wody

Filtr do wody nie powinien przez dłuższy czas pozostawać suchy. Przy dłuższym nieużywaniu zalecamy przechowywanie filtra do wody w naczyniu z wodą wodociągową w lodówce.

Warunek: Na wyświetlaczu ukazuje się wskazanie gotowości.

1. Nacisnąć przez 2 sekundy przycisk "menu/ok".
 - » Na wyświetlaczu ukazuje się menu.
2. *Nawigować do menu Pielęgnacja > Filtr > Wyjmowanie filtra.*
3. Używając "przycisków strzałkowych" wybrać *Start* i potwierdzić za pomocą "menu/ok".
4. Postępować według dalszych poleceń na wyświetlaczu.
 - » Twardość wody resetowana jest automatycznie do poprzedniego ustawienia.
 - » Na wyświetlaczu ukazuje się wskazanie gotowości.

10 Awarie

Jeżeli wymienione poniżej działania nie usuną awarii lub wystąpią inne, tutaj niewymienione awarie, to proszę zwrócić się do naszej Hotline.

Elka Pieterman Polska Sp. z o.o.

+48 (0)12/ 614 52 48

Awaria	Przyczyna	Działanie
Kawa leci z wylewu tylko kroplami.	Zbyt drobny stopień zmielenia.	<ul style="list-style-type: none"> Stopień zmielenia ustawić na grubszy (patrz rozdział 8.7 na stronie 179).
	Urządzenie zabrudzone.	<ul style="list-style-type: none"> Wyczyścić moduł parzenia (patrz rozdział 9.3 na stronie 182). Uruchomić program czyszczenia (patrz rozdział 9.6 na stronie 185).
	Urządzenie pokryte kamieniem.	<ul style="list-style-type: none"> Urządzenie odkamienić (patrz rozdział 9.7 na stronie 185).
Kawa nie leci.	Zbiornik na wodę nienapełniony lub niewłaściwie założony.	<ul style="list-style-type: none"> Napełnić zbiornik na wodę i zwrócić uwagę na prawidłowe osadzenie (patrz rozdział 4.6 na stronie 163).
	Moduł parzenia zapchany.	<ul style="list-style-type: none"> Oczyścić moduł parzenia (patrz rozdział 9.3 na stronie 182).
Wskazanie <i>Wsypać ziarna kawy</i> na wyświetlaczu, mimo że pojemnik na ziarna kawy jest napełniony.	Ziarna nie wpadają do młynka.	<ul style="list-style-type: none"> Lekko popukać w pojemnik na ziarna kawy. Oczyścić pojemnik na ziarna kawy. Ziarna kawy zbyt oleiste. Użyć innych ziaren kawy.
	Suwak "BEAN SELECT" znajduje się po środku.	<ul style="list-style-type: none"> Suwak "BEAN SELECT" przesunąć w prawo lub w lewo.
Głośny odgłos młynka.	Obce ciała w młynku.	<ul style="list-style-type: none"> Skontaktować się z Hotline.
Moduł parzenia nie daje się założyć po jego wyjęciu.	Moduł parzenia nie jest właściwie zamontowany.	<ul style="list-style-type: none"> Sprawdzić, czy uchwyt blokady modułu parzenia prawidłowo zaskoczył (patrz rozdział 9.3 na stronie 182).
	Napęd nie jest we właściwym położeniu.	<ul style="list-style-type: none"> Wcisnąć przycisk "My Coffee" i przytrzymać wciśnięty. Wcisnąć dodatkowo przycisk "Włącz/wyłącz". Urządzenie przeprowadza inicjalizację. Przyciski ponownie puścić.
Wskazanie <i>Błąd systemu</i> na wyświetlaczu.	Awaria oprogramowania	<ul style="list-style-type: none"> Urządzenie wyłączyć i ponownie włączyć (patrz rozdział 4.1 na stronie 157). Skontaktować się z Hotline.

11 Transport, składowanie i utylizacja

11.1 Odpowietrzanie urządzenia

Zalecamy odpowietrzanie urządzenia przy dłuższym nieużywaniu, przed transportem i przy niebezpieczeństwie wystąpienia przymrozków.

Przy odpowietrzaniu resztki wody zostają usunięte z urządzenia.

Warunek: Na wyświetlaczu ukazuje się wskazanie gotowości.

1. Nacisnąć przez 2 sekundy przycisk "menu/ok".
 - » Na wyświetlaczu ukazuje się menu.
2. Nawigować do menu *System* > *Odpowietrzanie*.
3. Używając "przycisków strzałkowych" wybrać *Start* i potwierdzić za pomocą "menu/ok".
4. Postępować według dalszych poleceń na wyświetlaczu.
 - » Urządzenie wyłącza się.

11.2 Transport urządzenia

UWAGA

Zamarzające resztki wody mogą prowadzić do uszkodzenia urządzenia.

- Unikać narażania urządzenia na temperatury poniżej 0 °C.

Informacja

Urządzenie transportować w oryginalnym opakowaniu. Unika się przez to uszkodzeń w transporcie.

Przed transportem urządzenia, przeprowadzić poniższe czynności:

1. Urządzenie odpowietrzyć (patrz rozdział 11.1 *Odpowietrzanie urządzenia* na stronie 190).
2. Opróżnić pojemnik na skropliny i pojemnik na fusy.
3. Opróżnić zbiornik na wodę.
4. Opróżnić pojemnik na ziarna kawy.
5. Urządzenie oczyścić (patrz rozdział 9.1 *Ogólne czyszczenie* na stronie 181).
6. Umocować luźne części (metalową podstawę na filiżanki itd.) używając odpowiedniej taśmy klejącej.
7. Urządzenie opakować.

11.3 Utylizacja urządzenia



Oznaczone tym symbolem urządzenia podlegają Europejskiej Wytycznej 2002/96/EG dla WEEE (Waste Electrical and Electronic Equipment).

Urządzenia elektryczne nie powinny znaleźć się w domowych odpadkach.

- Urządzenie utylizować przyjaźnie dla środowiska przez odpowiednie systemy wywożenia.

12 Dane techniczne

Dane techniczne	
Napięcie robocze	220 V do 240 V, 50 Hz
Pobór mocy	maks. 1450 W
Ciśnienie pompy	statycznie maks. 15 bar
Wymiary	
Szerokość	255 mm
Wysokość	365 mm
Głębokość	465 mm
Pojemność użytkowa	
Pojemnik na ziarna kawy	2 × 135 g
Zbiornik na wodę	1,8 l
Masa (pusty)	10,1 kg
Warunki otoczenia	
Temperatura	10 °C do 32 °C
Względna wilgotność powietrza	30 % do 80 % (nieskraplająco)

Zakres twardości wody	°dH	°f
Miękka	0 do 7,2	0 do 13
Średnia	7,2 do 14	13 do 25
Twarda	14 do 21,2	25 do 38
Bardzo twarda	> 21,2	>38

Ustawienia fabryczne		
Espresso	Ilość napoju	40 ml
	Moc kawy	Mocna
	Temperatura parzenia	Normalna
Café Crème	Ilość napoju	120 ml
	Moc kawy	Mocna
	Temperatura parzenia	Normalna

Ustawienia fabryczne		
Cappuccino	Ilość napoju	130 ml
	Moc kawy	Mocna
	Temperatura parzenia	Normalna
Latte Macchiato	Ilość napoju	190 ml
	Moc kawy	Mocna
	Temperatura parzenia	Normalna
Mleko	Ilość piany	120 ml
	Ilość mleka	120 ml
Gorąca woda	Ilość napoju	120 ml

Содержание

1	Для Вашей безопасности.....	197
1.1	Используемые символы.....	198
1.2	Применение по назначению	198
1.3	Опасность, обусловленная электрическим током	199
1.4	Опасность получения ожога.....	199
1.5	Общая безопасность	200
2	Обзор аппарата	201
2.1	Общий вид аппарата	201
2.2	Общий вид панели управления	203
3	С чего начать	204
3.1	Распаковка аппарата.....	204
3.2	Проверка комплекта поставки	204
3.3	Установка аппарата.....	205
3.4	Подключение аппарата.....	205
3.5	Первое включение аппарата.....	205
4	Основные принципы управления	207
4.1	Включение и выключение аппарата	207
4.2	Порядок использования панели управления	208
4.3	Навигация по меню.....	209
4.4	Наполнение кофейными зёрнами и использование переключателя Выбор зёрен.....	210
4.5	Использование молотого кофе	212
4.6	Наполнение водой	213
4.7	Настройка выпускного отверстия.....	214
4.8	Использование молока.....	214
4.9	Очистка поддона для сбора капель и емкости для кофейного жмыха	216
5	Приготовление напитков	217
5.1	Приготовление эспрессо и кофе-крема	217
5.2	Приготовление капучино.....	217
5.3	Приготовление латте маккиато	218
5.4	Приготовление молочной пены и теплого молока.....	218
5.5	Приготовление горячей воды.....	219
5.6	Изменение настроек для напитков до, во время и после приготовления	219
5.7	Отмена приготовления напитка	220
5.8	Приготовление двух напитков одновременно	220
6	Сохранение настроек для напитков.....	221

6.1	Выбор рецептов.....	221
6.2	Изменение предварительных настроек	222
7	Персональные настройки – „Мой кофе“	224
7.1	Обработка персональных профилей пользователей.....	224
7.2	Выбор/изменение персональных настроек.....	225
7.3	Приготовление напитков с персональными настройками	226
8	Изменение основных настроек	227
8.1	Настройка языка	227
8.2	Настройка времени на часах.....	227
8.3	Настройка автоматического выключения.....	228
8.4	Настройка режима экономии энергии	229
8.5	Восстановление заводских установок аппарата.....	230
8.6	Индикация в меню <i>Система</i>	230
8.7	Настройка тонкости помола.....	231
8.8	Изменение подключения трубки для молока	232
9	Уход и техническое обслуживание	233
9.1	Общая чистка.....	233
9.2	Промывка кофейной системы	233
9.3	Чистка варочной системы	234
9.4	Программа „Легкая чистка“	235
9.5	Программа „Чистка молочной системы“	235
9.6	Программа „Чистка кофейной системы“	237
9.7	Программа „Удаление накипи“	238
9.8	Настройка жесткости воды	239
9.9	Использование фильтра для воды.....	240
10	Неисправности.....	242
11	Транспортировка, хранение и утилизация	243
11.1	Выпаривание аппарата	243
11.2	Транспортировка аппарата.....	243
11.3	Утилизация аппарата	244
12	Технические характеристики.....	244

Уважаемый покупатель,,

благодарим Вас за то, что Вы выбрали кофейный автомат CaffeO Barista.

Данное руководство по эксплуатации поможет Вам ознакомиться с разнообразными возможностями аппарата и приготовить кофе, достойный восхищения.

Внимательно прочтите данное руководство. Это позволит Вам исключить опасность травмирования и причинения материального ущерба. Храните данное руководство в надлежащем виде. Данное руководство должно быть передано новому владельцу вместе с аппаратом.

Фирма Melitta не несет ответственность за повреждения, обусловленные несоблюдением требований данного руководства.

При необходимости получения более подробной информации или при наличии вопросов обращайтесь в официальные представительства фирмы Melitta или посетите наш сайт:
www.melitta.ru

Желаем Вам много радостных минут с кофе, приготовленным с помощью нашего нового аппарата.

1 Для Вашей безопасности

СЕ Аппарат выполнен в соответствии со следующими европейскими директивами:

- 2006/95/EG (низкое напряжение),
- 2004/108/EG (электромагнитная совместимость),
- 2011/65/EU (Директива об ограничении применения опасных веществ в электрических и электронных приборах),
- 2009/125/EG (Экодизайн/энергопотребляющая продукция).

Аппарат произведен в соответствии с современным уровнем техники. Тем не менее, существуют остаточные риски.

Во избежание опасности необходимо соблюдать указания по технике безопасности. Фирма Melitta не несет ответственность за повреждения, обусловленные несоблюдением указаний по технике безопасности.

1.1 Используемые символы

Следующие символы информируют о мерах предосторожности или указывают на полезные рекомендации при обращении с аппаратом.

 **ОСТОРОЖНО**

Сигнальное слово **ОСТОРОЖНО** указывает на опасность травмирования.

ВНИМАНИЕ

Сигнальное слово **ВНИМАНИЕ** указывает на опасность повреждения аппарата.

 **Информация**

Сигнальное слово "Информация" обозначает дополнительные указания и советы по обращению с аппаратом.

1.2 Применение по назначению

Аппарат предназначен для приготовления различных видов кофе из кофейных зерен или молотого кофе, а также для подогрева молока и воды.

Аппарат не предназначен для использования в коммерческих целях.

Любой другой вид применения считается применением не по назначению и может стать причиной получения травм и причинения материального ущерба. Фирма Melitta не несет ответственность за повреждения, причиной которых стало применение аппарата не по назначению.

1.3 Опасность, обусловленная электрическим током

В случае повреждения аппарата или сетевого кабеля существует опасность поражения электрическим током, представляющим угрозу Вашему здоровью.

Соблюдайте следующие указания по технике безопасности, чтобы избежать угрозы поражения электрическим током:

- Запрещается использовать поврежденный сетевой кабель.
- Замена поврежденного сетевого кабеля должна выполняться исключительно изготовителем, его службой по работе с клиентами, или лицом, имеющим соответствующую квалификацию.
- Запрещается открывать кожухи, привинченные болтами к корпусу аппарата.
- Используйте аппарат только в технически исправном состоянии.
- Ремонт поврежденного аппарата должен выполняться исключительно в авторизованной мастерской. Запрещается самостоятельно выполнять ремонт аппарата.
- Запрещается вносить изменения в конструкцию и порядок функционирования аппарата, его компонентов и принадлежностей.
- Не допускайте погружения аппарата в воду.

1.4 Опасность получения ожога

Подаваемая жидкость и пар могут быть очень горячими. Детали аппарата также могут нагреваться до очень высокой температуры.

Соблюдайте следующие указания по технике безопасности, чтобы предотвратить опасность получения ожога:

- Не допускайте попадания подаваемых горячих жидкостей и пара на кожу.
- Во время работы аппарата не прикасайтесь к насадкам на выпускном отверстии.

1.5 Общая безопасность

Соблюдайте следующие указания по технике безопасности, чтобы предотвратить опасность травмирования или причинения материального ущерба:

- Запрещается касаться внутренних деталей аппарата в процессе его работы.
- Храните аппарат и сетевой кабель в месте, недоступном для детей младше 8 лет.
- Данный аппарат может использоваться детьми младше 8 лет, а также лицами с ограниченными физическими и психическими возможностями, либо лицами, не имеющими соответствующих знаний и опыта, только под надзором или после получения необходимых инструкций по обращению с данным аппаратом и осведомления о связанных с этим видах опасности.
- Детям запрещается играть с аппаратом. Чистка и пользовательское техническое обслуживание должны выполняться только лицами старше 8 лет. Дети старше 8 лет должны выполнять чистку и пользовательское техническое обслуживание только под надзором старших.
- Оставляя аппарат на длительное время без присмотра, отсоедините его от сети электропитания.

2 Обзор аппарата

2.1 Общий вид аппарата



Рис. 1: Вид аппарата спереди слева

- 1 Контейнер для воды
- 2 Двухкамерный контейнер для кофейных зерен
- 3 Переключатель ВЫБОР ЗЕРЕН
- 4 Отсек для молотого кофе
- 5 Подогреваемая подставка для чашек
- 6 Панель управления
- 7 Регулируемое по высоте выпускное отверстие с 2 насадками для подачи кофе, 2 насадками для подачи молока, 1 насадкой для подачи горячей воды
- 8 Емкость для кофейного жмыха (внутр.)
- 9 Поддон для сбора капель
- 10 Кнопка "Вкл./Выкл."

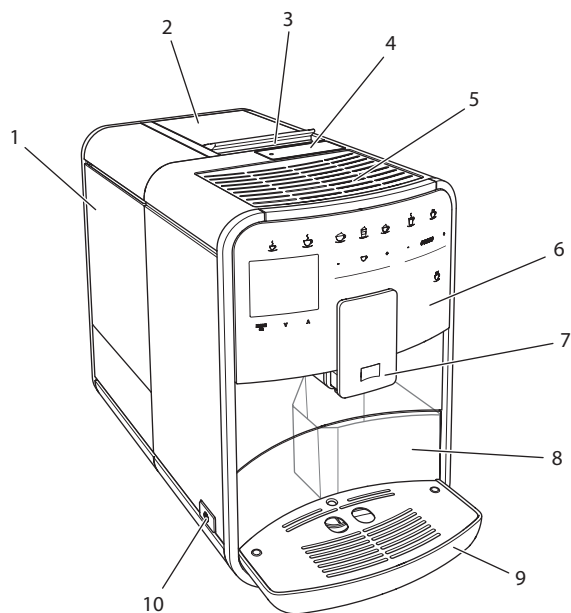

Рис. 2: Вид аппарата спереди справа

- 11 Кожух
- 12 Рычаг "Регулировка тонкости помола" (за кожухом)
- 13 Сетевой кабель со специальным выдвижным отсеком
- 14 Блок заваривания (за кожухом)
- 15 Разъем для подключения трубки для подачи молока на выпускном отверстии (можно переместить на левую сторону)
- 16 Разъем для подключения трубки для молока на поддоне для сбора капель (может размещаться с обеих сторон)
- 17 Подогреваемая подставка для чашек
- 18 Поплавков

2.2 Общий вид панели управления

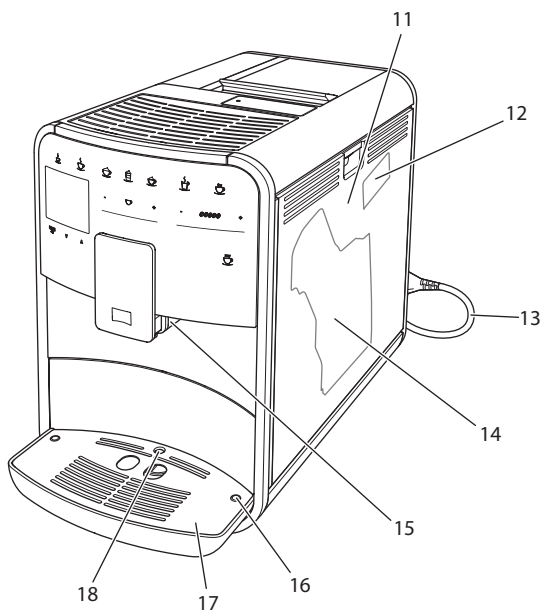

Рис. 3: Панель управления

Поз.	Название	Функция
19	Кнопки подачи	Приготовление напитков
20	Эспрессо	Приготовление эспрессо
21	Кофе-крем	Приготовление кофе-крем
22	Капучино	Приготовление капучино
23	Латте маккиато	Приготовление латте маккиато
24	Молочная пена/ теплое молоко	Приготовление молочной пены или теплого молока
25	Горячая вода	Приготовление горячей воды
26	2 чашки	Приготовление двух чашек кофе
27	Регулятор объ- ема напитка	Настройка объема напитка
28	Регулятор крепости кофе	Настройка крепости кофе
29	Мой кофе	Выбор персональных настроек для напитков
30	Кнопка со стрелкой Вверх	Перемещение вверх по меню
31	Кнопка со стрелкой Вниз	Перемещение вниз по меню
32	Меню/ок	Вызов меню или подтверждение ввода
33	Дисплей	Индикация текущих меню и сообщений Пример: индикация готовности

3 С чего начать

В данной главе описывается порядок подготовки аппарата к использованию.

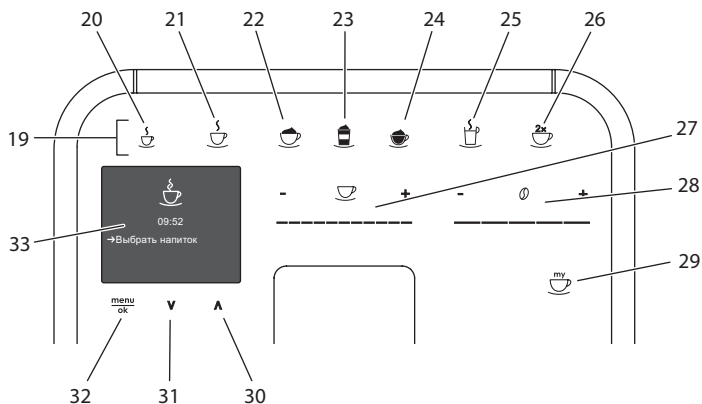
3.1 Распаковка аппарата

▲ ОСТОРОЖНО

Контакт с чистящими средствами может вызвать раздражение слизистой оболочки глаз и кожных покровов.

- Храните поставляемые в комплекте чистящие средства в недоступном для детей месте.
- Распакуйте аппарат. Снимите с аппарата упаковочный материал, клейкую ленту и защитную пленку.
- Сохраните упаковочный материал на случай транспортировки и возможной отправки изготовителю.

ℹ Информация

В аппарате могут находиться остатки кофе или воды. На заводе изготовителя проводится проверка исправности функционирования аппарата.

3.2 Проверка комплекта поставки

Проверьте по следующему списку комплектность поставки. В случае отсутствия деталей обратитесь к своему дилеру.

- Мерная кофейная ложка с приспособлением для завинчивания фильтра для воды
- Трубка или емкость для молока с трубкой (в зависимости от модели)
- Щетка для чистки
- Средство для чистки кофейной системы
- Средство для чистки молочной системы
- Средство для удаления накипи
- Фильтр для воды
- Полоски для определения жесткости воды

3.3 Установка аппарата

Соблюдайте следующие указания:

- Не устанавливайте аппарат в помещениях с повышенной влажностью.
- Установите аппарат на устойчивую, ровную и сухую поверхность.
- Не устанавливайте аппарат вблизи моечных раковин и т. п.
- Не устанавливайте аппарат на горячие поверхности.
- Соблюдайте достаточное расстояние (около 10 см) от стены или других предметов. Сверху должно оставаться свободное пространство (не менее 20 см).
- При прокладке кабеля исключите возможность его повреждения в результате соприкосновения с острыми кромками или горячими поверхностями.

3.4 Подключение аппарата

Соблюдайте следующие указания:

- Убедитесь, что сетевое напряжение соответствует рабочему напряжению, которое указано в технических характеристиках (см. табл. *Технические характеристики* на стр. 244).
- Подключайте аппарат только к установленной в соответствии с предписаниями розетке. При наличии сомнений проконсультируйтесь со специалистом по электротехнике.
- Розетка должна быть оснащена предохранителем не менее чем на 10 А.

3.5 Первое включение аппарата

Во время первого включения можно настроить язык, время на часах и жесткость воды. Впоследствии настройки можно изменить (см. главу 8 *Изменение основных настроек* на стр. 227 и главу 9.8 *Настройка жесткости воды* на стр. 239).

Для определения жесткости воды используйте прилагающуюся индикаторную полоску. Соблюдайте инструкции, указанные на упаковке индикаторной полоски, и в таблице *Диапазон жесткости воды* на стр. 245.

Информация

Рекомендуется не употреблять первые две чашки кофе после первого включения.

Необходимое условие: аппарат установлен и подключен.

1. Подставьте емкость под выпускное отверстие.
2. Включите аппарат с помощью кнопки "Вкл./Выкл."
 - » На дисплее появится приветственная надпись.
 - » На дисплее появится запрос на выполнение настройки: *Выполните настройки аппарата.*
 - » Замигает кнопка "Меню/ок".
3. Подтвердите действие, нажав на кнопку "Меню/ок".
 - » Появится меню *Язык*.
4. Выберите с помощью кнопок со стрелками нужный язык. Подтвердите нажатием на "Меню/ок"
 - » Появится меню *Время*.
5. Выберите с помощью кнопок со стрелками час и минуты. Подтвердите настройки, нажав на "Меню/ок".
 - » Появится меню *Жесткость воды*.
6. Выберите с помощью кнопок со стрелками определенную жесткость воды или подтвердите предварительно установленное значение, нажав на "Меню/ок".
 - » Появится запрос *Пожалуйста, наполните и вставьте контейнер для воды.*
7. Снимите контейнер для воды. Промойте его чистой водой. Наполните контейнер свежей водой и вставьте на место.
 - » Аппарат нагреется и выполнит автоматическую промывку.
 - » На дисплее появится индикатор готовности и запрос *Засыпать зерна.*
8. Засыпьте кофейные зерна в соответствующий контейнер. Дополнительную информацию см. в главе *Наполнение кофейными зернами и использование переключателя Выбор зерен* на стр. 210.

4 Основные принципы управления

В данной главе описываются основные этапы управления, необходимые для повседневного использования аппарата.

4.1 Включение и выключение аппарата

Перед первым включением аппарата прочтите главу 3.5 *Первое включение аппарата* на стр. 205.

Информация

- При включении и выключении аппарат выполняет автоматическую промывку.
- Используемая при промывке вода выводится в поддон для сбора капель.



Рис. 4: Кнопка "Вкл./выкл."



Рис. 5: Приветственная надпись

Включение аппарата

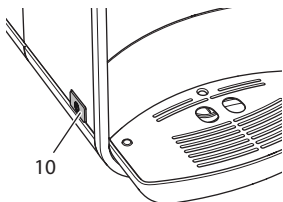
1. Подставьте емкость под выпускное отверстие.
 2. Нажмите на кнопку "Вкл./Выкл." (10).
- » На дисплее появится приветственная надпись (см. Рис. 5).
 - » Аппарат нагреется и выполнит автоматическую промывку.
 - » На дисплее появится индикатор готовности.

Выключение аппарата

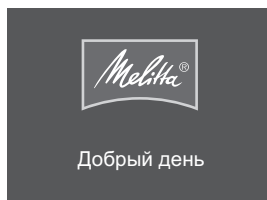
1. Подставьте емкость под выпускное отверстие.
 2. Нажмите на кнопку "Вкл./Выкл." (10).
- » Аппарат выполнит автоматическую промывку.
 - » Затем аппарат выключится.

И Информация

- Аппарат автоматически выключится в случае продолжительного простоя. В данном случае также будет выполнена автоматическая промывка.
- Время до отключения можно настроить в меню *Автовыключение*, см. главу 8.3 *Настройка автоматического выключения* на стр. 228.
- Если после включения напиток не готовились, или емкость для воды оставалась пустой, промывка не выполняется.

4.2 Порядок использования панели управления

Управление наиболее важными функциями выполняется с помощью специальной панели.

Нажмите пальцем на кнопку. Панель управления не реагирует, если нажатие выполняется с помощью карандаша или подобного предмета.

Подсвечиваются только те кнопки, которые можно использовать в текущем режиме.

Для управления аппаратом с помощью панели используются следующие действия:



Краткое нажатие

Нажмите на кнопку, чтобы выбрать функцию.



Продолжительное нажатие

Удерживайте кнопку нажатой в течение более 2 секунд, чтобы выбрать вторую функцию.



Нажатие на "+" или "-"

Нажмите на "+" или "-", чтобы увеличить или уменьшить текущее значение. Удерживайте кнопку нажатой, чтобы непрерывно изменять значение.



Нажатие на регулятор

Нажмите на регулятор, чтобы выбрать значение.



Перетаскивание регулятора

Нажмите и проведите пальцем вдоль регулятора, чтобы увеличить или уменьшить текущее значение.

4.3 Навигация по меню

Для индивидуальной настройки напитков, технического обслуживания и ухода необходимо вызвать меню на дисплее и переместиться в нужный пункт меню.

Соблюдайте указания, данные на дисплее.



Рис. 6: Пример: дисплей с кнопками

Для навигации по меню используйте следующие возможности:

Вызов меню и подтверждение выбора

menu ok Удерживайте кнопку "Меню/ок" нажатой в течение более 2 секунд, чтобы вызвать меню. Нажмите на кнопку "Меню/ок", чтобы подтвердить свой выбор.

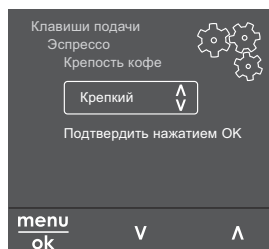
Навигация по меню

↕ Нажмите на кнопки со стрелками, чтобы переместиться вниз или вверх по меню. Удерживайте кнопку со стрелкой нажатой, чтобы выполнить быстрый переход к нужным пунктам меню.

Выход из меню

Exit С помощью кнопок со стрелками выберите команду *Выход* и подтвердите нажатием на "Меню/ок", чтобы выйти из меню. Выход из подменю, в которых только отображается информация и не осуществляются настройки, осуществляется посредством нажатия на "Меню/ок".

Вызов подменю

Доступ к некоторым функциям осуществляется посредством последовательного вызова нескольких подменю.

Вызов подменю выполняется всегда одинаково. Например, здесь приводится описание перехода к программе *Удаление накипи*.



Рис. 7: Переход к программе очистки от накипи

1. Удерживайте кнопку "Меню/ок" нажатой в течение 2 секунд.
 - » На дисплее появится меню.
2. С помощью кнопок со стрелками выберите опцию *Уход* и подтвердите выбор нажатием на "Меню/ок".
3. С помощью кнопок со стрелками выберите опцию *Удаление накипи* и подтвердите выбор нажатием на "Меню/ок".

В данном руководстве по эксплуатации выбор функций всегда отображается в сокращенном виде:

- Перейдите к меню *Уход* > *Удаление накипи*

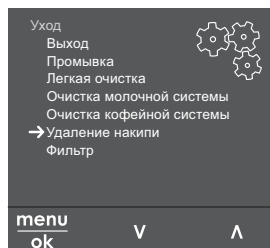
4.4 Наполнение кофейными зернами и использование переключателя Выбор зерен

Обжаренные кофейные зерна теряют свой аромат. Засыпьте в резервуар столько кофейных зерен, сколько сможете употребить за ближайшие 3–4 дня.

ВНИМАНИЕ

Использование неподходящих сортов кофе может привести к засорению кофемолки.

- Не используйте кофейные зерна, высушенные методом сублимации, или карамелизованные зерна.
- Не наполняйте контейнер для кофейных зерен молотым кофе.



Рис. 8: Двухкамерный контейнер для кофейных зерен

Благодаря двухкамерному контейнеру для кофейных зерен (2) можно использовать два различных сорта кофе. Например, наполните одну камеру зернами для эспрессо, а вторую – зернами для кофе-крема. С помощью переключателя "ВЫБОР ЗЕРЕН" (3) можно выбирать один из двух видов зерен.

▲ ОСТОРОЖНО

При переключении камеры для зерен некоторое количество кофейных зерен остается в кофемолке. Первые две порции кофейного напитка, приготовленные после переключения на зерна без кофеина, могут содержать примесь кофе с кофеином. Это может стать причиной ухудшения самочувствия у лиц с непереносимостью кофеина.

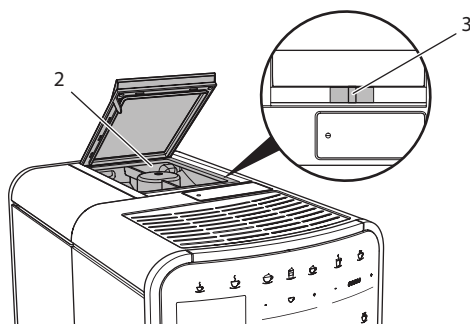
- Лицам с непереносимостью кофеина следует отказаться от употребления первых двух порций кофе после переключения камер для зерен.

1. Откройте крышку двухкамерного контейнера для зерен (2).
2. Засыпьте кофейные зерна в соответствующий контейнер.
3. Закройте крышку двухкамерного контейнера для зерен.
4. С помощью переключателя "ВЫБОР ЗЕРЕН" (3) выберите нужный сорт зерен.

ℹ Информация

Если переключатель находится посередине, кофейные зерна не попадают в кофемолку.

4.5 Использование молотого кофе

Для приготовления кофе можно также использовать молотый кофе.

ВНИМАНИЕ

Использование неподходящих сортов кофе может привести к засорению и закупорке блока заваривания.

- Не используйте быстрорастворимые продукты.
- Не засыпайте в отсек для молотого кофе больше одной мерной ложки кофе.



Рис. 9: Отсек для молотого кофе

1. Откройте крышку отсека для молотого кофе (4).
2. Для дозирования используйте поставляемую в комплекте специальную мерную ложку.
Не засыпайте в отсек для молотого кофе больше одной мерной ложки кофе.
3. Закройте крышку отсека для молотого кофе.
4. Далее действуйте в порядке, описанном в главах 5–7.

Информация

- При использовании молотого кофе нельзя приготовить две чашки кофе одновременно.
- Если в течение 3 минут после открытия отсека для молотого кофе не выполняется приготовление кофе, аппарат переключается в режим кофейных зерен, и молотый кофе сбрасывается в резервуар для кофейного жмыха.

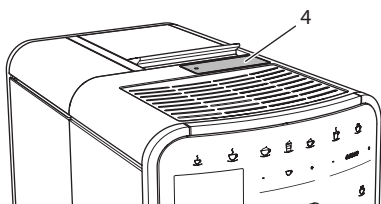
4.6 Наполнение водой

Для оптимального вкуса напитка используйте только свежую холодную негазированную воду. Меняйте воду каждый день.

И

Качество воды в значительной степени определяет вкус напитка. Поэтому используйте фильтр для воды (см. главу 9.8 *Настройка жесткости воды* на стр. 239 и главу 9.9 *Использование фильтра для воды* на стр. 240).



Рис. 10: Контейнер для воды

1. Откройте крышку контейнера для воды и извлеките контейнер из аппарата (1), потянув за ручку вверх.
2. Наполните контейнер водой.
Соблюдайте максимальный уровень наполнения: 1,8 л.
3. Вставьте контейнер для воды в аппарат сверху и закройте крышку.

4.7 Настройка выпускного отверстия

Выпускное отверстие (7) регулируется по высоте. Установите минимальное расстояние между выпускным отверстием и емкостью. Отрегулируйте высоту выпускного отверстия в зависимости от емкости.

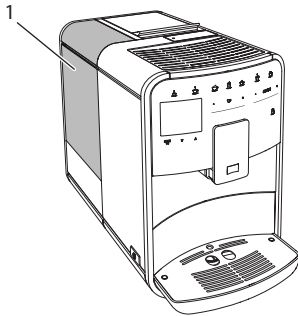

Рис. 11: Регулируемое по высоте выпускное отверстие

4.8 Использование молока

Для оптимального вкуса напитка используйте охлажденное молоко.

В зависимости от модели можно использовать поставляемые в комплекте емкость или трубку для молока, а также стандартные упаковки для молока.

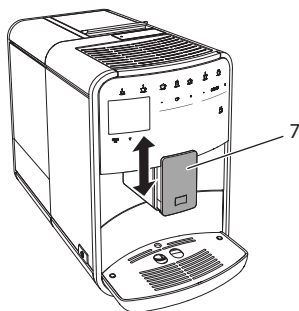
Информация

Разъем для подключения трубки для молока размещается в соответствии с заводскими настройками с правой стороны от выпускного отверстия. Если необходимо переместить разъем на левую сторону, см. главу 8.8 *Изменение подключения трубки для молока* на стр. 232.

Подключение емкости для молока (в зависимости от модели)

Налейте в емкость столько молока, сколько сможете использовать за один раз.



Рис. 12: Подключение емкости для молока к аппарату

1. Наполните емкость необходимым объемом молока (35).
2. Переместите выпускное отверстие (7) вниз.
3. Соедините трубку для молока (34) с емкостью для молока и разъемом (15) на выпускном отверстии.

Информация

Храните емкость для молока в холодильнике.

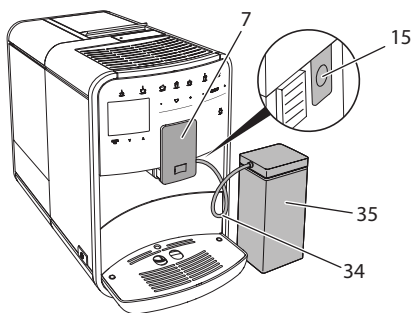
Подключение трубки для молока (в зависимости от модели)



Рис. 13: Подключение трубки для молока к аппарату

1. Переместите выпускное отверстие (7) вниз.
2. Соедините трубку для молока (34) с разъемом (15) на выпускном отверстии.
3. Вставьте трубку для молока в стандартную упаковку для молока (36).

4.9 Очистка поддона для сбора капель и емкости для кофейного жмыха

Если поддон для сбора капель (9) и емкость для кофейного жмыха (8) заполнены, аппарат выдаст запрос на очистку данных емкостей. Уровень наполнения поддона для сбора капель также можно определить по положению поплавка (18). Всегда очищайте обе емкости.

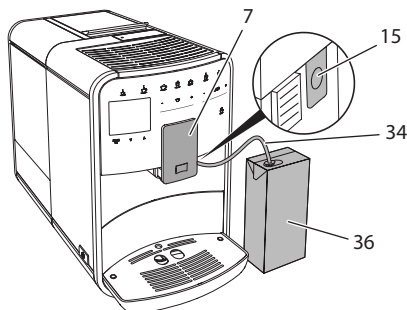

Рис. 14: Поддон для сбора капель, емкость для кофейного жмыха и поплавок

1. Извлеките поддон (9) из аппарата, потянув его вперед.
2. Снимите емкость для кофейного жмыха (8) и удалите жмых.
3. Слейте жидкость из поддона для сбора капель.
4. Вставьте емкость для кофейного жмыха на место.
5. Задвиньте поддон в аппарат до упора.

И Информация

Аппарат выдает запрос на очистку поддона для сбора капель и емкости для кофейного жмыха после определенного количества циклов приготовления напитков. При очистке аппарата в выключенном состоянии аппарат не регистрирует данное действие. Поэтому запрос на очистку может выдаваться несмотря на то, что поддон для сбора капель и емкость для кофейного жмыха еще не заполнены.

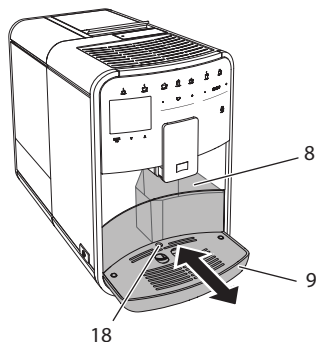
5 Приготовление напитков

Для приготовления напитков предусматривается две возможности:

- стандартное приготовление,
- приготовление по рецептам (см. главу 6.1 *Выбор рецептов* на стр. 221),
- использование функции Мой кофе (см. главу 7 *Персональные настройки* – „Мой кофе“ на стр. 224).

В данной главе описывается стандартный вариант приготовления напитка.

Обратите внимание:

- В соответствующих резервуарах должен находиться достаточный объем кофе и воды. Если уровень наполнения недостаточен, аппарат выдаст запрос на наполнение.
- Индикация на случай отсутствия молока не предусматривается.
- Емкости для напитков должны быть достаточно большими (см. таблицу *Заводские установки* на стр. 245).

5.1 Приготовление эспрессо и кофе-крема



Необходимое условие: на дисплее появился индикатор готовности.

1. Подставьте емкость под выпускное отверстие.
2. Нажмите на кнопку "Эспрессо" или "Кофе-крем".
 - » Запустите процесс помола и подачи напитка.
 - » Подача напитка закончится автоматически.
3. Снимите емкость с подставки.
 - » На дисплее появится индикатор готовности.

5.2 Приготовление капучино



Необходимое условие: на дисплее отображается индикатор готовности, подача молока подключена.

1. Подставьте емкость под выпускное отверстие.
2. Нажмите на кнопку "Капучино".
 - » Начнется процесс помола и подачи кофе.
 - » Подача кофе закончится автоматически.
 - » Начнется подача молока.
 - » Подача напитка закончится автоматически.
3. Снимите емкость с подставки.
 - » На дисплее появится *Легкая очистка? (ОК для запуска)*.
4. Можно выполнить программу Легкая очистка или продолжить приготовление напитков.

- a) Выполните программу Легкая очистка. Следуйте при этом инструкциям на дисплее. Информацию по данной теме см. в главе 9.4 Программа „Легкая очистка“ на стр. 235.
- b) Продолжите приготовление напитков.

» На дисплее появится индикатор готовности.

5.3 Приготовление латте маккиато



Необходимое условие: на дисплее отображается индикатор готовности, подача молока подключена.

1. Подставьте емкость под выпускное отверстие.
 2. Нажмите на кнопку "Латте маккиато".
 - » Начнется подача молока.
 - » подача молока закончится автоматически.
 - » Начнется процесс помола и подачи кофе.
 - » подача напитка закончится автоматически.
 3. Снимите емкость с подставки.
 - » На дисплее появится *Легкая очистка? (ОК для запуска)*.
 4. Можно выполнить программу Легкая очистка или продолжить приготовление напитков.
 - a) Выполните программу Легкая очистка. Следуйте при этом инструкциям на дисплее. Информацию по данной теме см. в главе 9.4 Программа „Легкая очистка“ на стр. 235.
 - b) Продолжите приготовление напитков.
- » На дисплее появится индикатор готовности.

5.4 Приготовление молочной пены и теплого молока

Приготовление молочной пены и теплого молока выполняется в аналогичном порядке.



Необходимое условие: на дисплее отображается индикатор готовности, подача молока подключена.

1. Подставьте емкость под выпускное отверстие.
2. Нажмите на кнопку "Молочная пена/молоко".
 - a) Молочная пена = нажмите на кнопку
 - b) Теплое молоко = продолжительно нажмите на кнопку (2 секунды)
 - » Начнется подача молока.
 - » подача напитка закончится автоматически.
3. Снимите емкость с подставки.
 - » На дисплее появится *Легкая очистка? (ОК для запуска)*.

4. Можно выполнить программу Легкая очистка или продолжить приготовление напитков.
 - а) Выполните программу Легкая очистка. Следуйте при этом инструкциям на дисплее. Информацию по данной теме см. в главе 9.4 Программа „Легкая чистка“ на стр. 235.
 - б) Продолжите приготовление напитков.
- » На дисплее появится индикатор готовности.

5.5 Приготовление горячей воды



Необходимое условие: на дисплее появился индикатор готовности.

1. Подставьте емкость под выпускное отверстие.
 2. Нажмите на кнопку "Горячая вода".
 - » Начнется подача горячей воды.
 - » подача напитка закончится автоматически.
 3. Снимите емкость с подставки.
- » На дисплее появится индикатор готовности.

5.6 Изменение настроек для напитков до, во время и после приготовления

Можно изменить настройки для напитков во время и после приготовления.

Информация

Данные настройки действуют только непосредственно при приготовлении напитка.

Изменение настроек для напитков до приготовления

Можно изменять выбор сорта зерен, общий объем напитка и крепость кофе до того, как будет выбран напиток.



- Прежде чем выбрать напиток, выберите с помощью переключателя "ВЫБОР ЗЕРЕН" (3) сорт зерен.
- Прежде чем выбрать напиток, с помощью регулятора "Объем напитка" установите нужный объем напитка.
- Прежде чем выбрать напиток, настройте с помощью регулятора "Крепость напитка" крепость напитка.

И Информация

- При приготовлении латте маккиато и капучино общий объем напитка подразделяется в соответствии с заданным соотношением на объем кофе и молока.
- Если в течение 1 минуты не выполняется приготовление напитка, аппарат переходит к стандартным настройкам.

Изменение настроек для напитков в процессе приготовления

Можно изменять объем напитка и крепость кофе в процессе приготовления напитка.



- В процессе подачи напитка (кофе или молока) с помощью регулятора "Объем напитка" настройте нужный объем напитка.
- В процессе помола настройте с помощью регулятора "Крепость кофе" крепость кофе.

5.7 Отмена приготовления напитка

В случае необходимости отмены приготовления напитка повторно нажмите на кнопку подачи.

5.8 Приготовление двух напитков одновременно



С помощью кнопки "2 чашки" можно одновременно приготовить две порции напитка. Возможность приготовления двух чашек напитка предусматривается для эспрессо, капучино, кофе-крема и латте маккиато. Для всех остальных видов напитков возможность приготовления двух чашек напитка не предусматривается.



Рис. 15: Приготовление двух чашек кофе

1. Подставьте две емкости под выпускное отверстие (7).
2. Нажмите на кнопку "2 чашки" (26).
3. Для приготовления напитка действуйте в порядке, описанном для соответствующего вида напитка.

Информация

- Настройка действует только для следующего раза приготовления напитка.
 - Если в течение 1 минуты не выполняется приготовление напитка, аппарат переходит в режим приготовления одной чашки напитка.
-

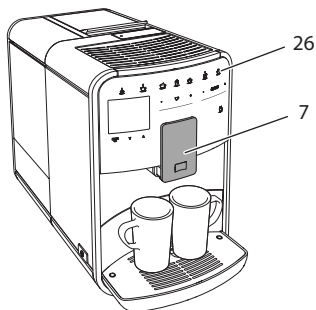
6 Сохранение настроек для напитков

Аппарат предусматривает дополнительные возможности для приготовления кофе. Можно использовать предварительно заданные рецепты или сохранять настройки для напитков.

6.1 Выбор рецептов

Предлагаются следующие виды кофе на выбор:

- **Эспрессо:** эспрессо (стандартный), ристретто, лунго, двойной эспрессо, двойной ристретто.
- **Кофе-крем:** кофе-крем (стандартный), двойной кофе-крем, американо, американо экстра-шот, лонг блэк.
- **Капучино:** капучино (стандартный), эспрессо маккиато, латте, кофе с молоком.
- **Латте маккиато:** латте маккиато (стандартный), латте маккиато экстра шот, латте маккиато тройной шот, флэт уайт.

Информация

Выбранный рецепт используется до тех пор, пока не будут внесены новые изменения.

Выбор рецепта выполняется в аналогичной для всех напитков последовательности. Пример: выбор ристретто.



Рис. 16: Выбор рецепта для ристретто

Необходимое условие: на дисплее отображается индикатор готовности.

1. Удерживайте кнопку "Меню/ок" нажатой в течение 2 секунд.
 - » На дисплее появится меню.
2. Перейдите к меню *Кнопки подачи* > *Эспрессо* > *Рецепты*
3. Выберите с помощью кнопок со стрелками *Ристретто* и подтвердите выбор, нажав на "Меню/ок".
4. Выберите повторно команду *Выход*, чтобы выйти из меню.
 - » На дисплее появится индикатор готовности.
 - » В следующий раз при приготовлении эспрессо будет использоваться рецепт ристретто.

6.2 Изменение предварительных настроек

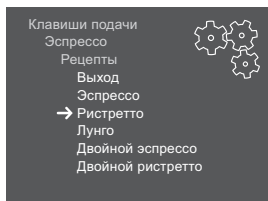
В зависимости от напитка можно изменить следующие предварительные настройки:

- **Объем кофе:** в миллилитрах,
- **Объем пены:** в миллилитрах,
- **Объем молока:** в миллилитрах,
- **Объем горячей воды:** в миллилитрах,
- **Крепость кофе:** экстрамягкий, мягкий, нормальный, крепкий, очень крепкий,
- **Температура:** низкая, нормальная, высокая.

Информация

Предварительные настройки сохраняются до тех пор, пока не будут внесены новые изменения.

Изменение настроек для напитков аналогично для всех напитков. Здесь описывается пример изменения крепости кофе для одного эспрессо.



Рис. 17: Настройка крепости кофе

Необходимое условие: на дисплее отображается индикатор готовности.

1. Удерживайте кнопку "Меню/ок" нажатой в течение 2 секунд.
 - » На дисплее появится меню.
2. Перейдите к меню *Кнопки подачи* > *Эспрессо* > *Крепость кофе*.
3. С помощью кнопок со стрелками выберите нужную крепость кофе и подтвердите выбор, нажав на "Меню/ок".
4. Выберите повторно команду *Выход*, чтобы выйти из меню.
 - » На дисплее появится индикатор готовности.
 - » В следующий раз при приготовлении эспрессо будет использоваться выбранная настройка крепости кофе.

7 Персональные настройки – „Мой кофе“

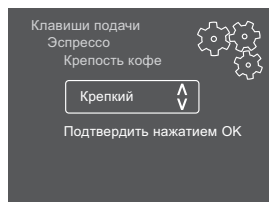
С помощью функции Мой кофе можно сохранить персональные настройки для определенного пользователя.

7.1 Обработка персональных профилей пользователей

Можно использовать до четырех профилей пользователей.

Изменение названия профиля пользователя

Можно изменять названия профилей пользователей.



Рис. 18: Изменение названия профиля пользователя

Необходимое условие: на дисплее отображается индикатор готовности.

1. Удерживайте кнопку "Меню/ок" нажатой в течение 2 секунд.
 - » На дисплее появится меню.
2. Перейдите в меню *Мой кофе*.
3. Выберите пользователя с помощью кнопок со стрелками и подтвердите выбор нажатием на "Меню/ок".
4. Выберите с помощью кнопок со стрелками опцию *Изменение названия* и подтвердите выбор, нажав на "Меню/ок".
 - » Появится меню для выбора отдельных символов.
5. Выберите с помощью кнопок со стрелками отдельные символы, подтверждая выбор нажатием на "Меню/ок" (см. Рис. 18).
6. Выберите повторно команду *Выход*, чтобы выйти из меню.
 - » На дисплее появится индикатор готовности.

Активация/деактивация профиля пользователя

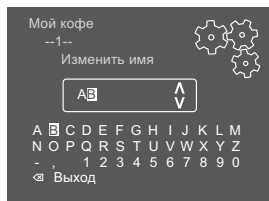
Можно использовать только активный профиль пользователя.

Необходимое условие: на дисплее отображается индикатор готовности.

1. Удерживайте кнопку "Меню/ок" нажатой в течение 2 секунд.
 - » На дисплее появится меню.

2. Перейдите в меню *Мой кофе*.
 3. Выберите пользователя с помощью кнопок со стрелками и подтвердите выбор нажатием на "Меню/ок".
 4. С помощью кнопок со стрелками выберите опцию *Активный/Неактивный* и подтвердите выбор нажатием на "Меню/ок".
 5. С помощью кнопок со стрелками выберите опцию *Активный* или *Неактивный* и подтвердите выбор нажатием на "Меню/ок".
 6. Выберите повторно команду *Выход*, чтобы выйти из меню.
- » На дисплее появится индикатор готовности.

7.2 Выбор/изменение персональных настроек

В зависимости от напитка можно назначить для одного пользователя следующие настройки:

- **Объем кофе:** в миллилитрах,
- **Объем пены:** в миллилитрах,
- **Объем молока:** в миллилитрах,
- **Объем горячей воды:** в миллилитрах,
- **Крепость кофе:** экстрамягкий, мягкий, нормальный, крепкий, очень крепкий,
- **Температура:** низкая, нормальная, высокая.

Назначение персональных настроек одному пользователю всегда выполняется одинаковым образом. Например, здесь описывается настройка объема кофе для одной порции капучино.



Рис. 19: Изменение персональных настроек

Необходимое условие: на дисплее отображается индикатор готовности.

1. Удерживайте кнопку "Меню/ок" нажатой в течение 2 секунд.
 - » На дисплее появится меню.
2. Перейдите в меню *Мой кофе*.
3. Выберите с помощью кнопок со стрелками пользователя и подтвердите выбор нажатием на "Меню/ок".
4. Перейдите в меню *Капучино* > *Объем кофе*.

5. С помощью кнопок со стрелками выберите нужный объем и подтвердите выбор нажатием на "Меню/ок"
6. Выберите повторно команду *Выход*, чтобы выйти из меню.
 - » На дисплее появится индикатор готовности.
 - » При приготовлении одной порции капучино для определенного пользователя используется выбранная настройка объема.

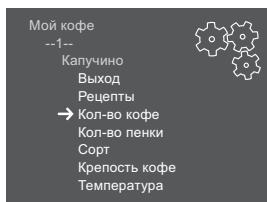
7.3 Приготовление напитков с персональными настройками



Приготовление напитков с функцией *Мой кофе* выполняется аналогичным для всех напитков образом. Например, здесь описывается порядок приготовления порции капучино..

Необходимое условие: на дисплее отображается индикатор готовности, подача молока подключена.

1. Подставьте емкость под выпускное отверстие.
2. Нажимайте на кнопку "Мой кофе" до тех пор, пока не отобразится нужный пользователь.
3. Нажмите на кнопку "Капучино".
 - » Начнется процесс помола и подачи кофе.
 - » Подача кофе закончится автоматически.
 - » Начнется подача молока.
 - » Подача напитка закончится автоматически.
4. Снимите емкость с подставки.
 - » На дисплее появится *Легкая очистка? (ОК для запуска)*.
5. Можно выполнить программу *Легкая очистка* или продолжить приготовление напитков.
 - a) Выполните программу *Легкая очистка*. Следуйте при этом инструкциям на дисплее. Информацию по данной теме см. в главе 9.4 *Программа „Легкая очистка“* на стр. 235.
 - b) Продолжите приготовление напитков.
 - » На дисплее появится индикатор готовности.

i Информация

- Чтобы отключить функцию "Мой кофе", нажимайте на кнопку "Мой кофе" до тех пор, пока не появится индикатор готовности.
- Если в течение 3 минут не выполняется приготовление напитка, аппарат переключается на индикацию готовности.

8 Изменение основных настроек

В следующей главе описываются этапы управления, необходимые для изменения основных настроек аппарата.

8.1 Настройка языка

Можно настроить язык отображения текстов на дисплее.

Необходимое условие: на дисплее отображается индикатор готовности.

1. Удерживайте кнопку "Меню/ок" нажатой в течение 2 секунд.
 - » На дисплее появится меню.
2. Перейдите в меню *Язык*.
3. С помощью кнопок со стрелками выберите язык и подтвердите выбор, нажав на "Меню/ок".
4. Выйдите из меню с помощью команды *Выход*.
 - » На дисплее появится индикатор готовности.

8.2 Настройка времени на часах

Можно настроить время, которое отображается на дисплее.

Необходимое условие: на дисплее отображается индикатор готовности.

1. Удерживайте кнопку "Меню/ок" нажатой в течение 2 секунд.
 - » На дисплее появится меню.
2. Перейдите в меню *Время*.
3. Выберите с помощью кнопок со стрелками часы и минуты. Подтвердите настройки, нажав на "Меню/ок".
4. Выйдите из меню с помощью команды *Выход*.
 - » На дисплее появится индикатор готовности.

Информация

Чтобы на дисплее не отображалось время, установите показания времени на 00:00.

8.3 Настройка автоматического выключения

Аппарат автоматически выключится по истечении установленного времени в случае продолжительного простоя. В меню *Автовыключение* задайте время, по прошествии которого будет выполнено автоматическое отключение. Вы также можете установить точное время.

И **И** Информация

Если одновременно активировать продолжительность и точное время, аппарат выключится по истечении более короткого отрезка времени из установленных.

Настройка продолжительности времени для автоматического отключения

Необходимое условие: на дисплее отображается индикатор готовности.

1. Удерживайте кнопку "Меню/ок" нажатой в течение 2 секунд.
 - » На дисплее появится меню.
2. Перейдите в меню *Автовыключение* > *Выключить через...*
3. С помощью кнопок со стрелками выберите время и подтвердите выбор, нажав на "Меню/ок".
4. Выберите повторно команду *Выход*, чтобы выйти из меню.
 - » На дисплее появится индикатор готовности.

И **И** Информация

Автоматическое отключение нельзя деактивировать полностью. Аппарат автоматически отключится по истечении не более 8 часов.

Настройка точного времени для автоматического отключения

Точное время отключения деактивировано в соответствии с заводскими настройками.

Необходимое условие: на дисплее отображается индикатор готовности.

1. Удерживайте кнопку "Меню/ок" нажатой в течение 2 секунд.
 - » На дисплее появится меню.
2. Перейдите в меню *Автовыключение* > *Выключить в...*

3. Выберите с помощью кнопок со стрелками часы и минуты. Подтвердите настройки, нажав на "Меню/ок".
 4. Выберите повторно команду *Выход*, чтобы выйти из меню.
- » На дисплее появится индикатор готовности.

Информация

При необходимости деактивации автоматического отключения установите время отключения на 00:00.

8.4 Настройка режима экономии энергии

В режиме экономии энергии снижается температура нагрева и отключается подсветка панели. Кнопка "Меню/ок" при этом продолжает светиться.

В случае продолжительного простоя по истечении заданного времени аппарат автоматически переключится в режим экономии энергии. В меню *Режим экономии энергии* задайте время, которое должно пройти до момента перехода аппарата в режим экономии энергии.

Необходимое условие: на дисплее отображается индикатор готовности.

1. Удерживайте кнопку "Меню/ок" нажатой в течение 2 секунд.
 - » На дисплее появится меню.
 2. Перейдите в меню *Режим экономии энергии*.
 3. С помощью кнопок со стрелками выберите время и подтвердите выбор, нажав на "Меню/ок".
 4. Выйдите из меню с помощью команды *Выход*
- » На дисплее появится индикатор готовности.

Информация

- Нажав на кнопку "Меню/ок", отключите режим экономии энергии.
- Режим экономии энергии нельзя деактивировать полностью. Не более чем через 4 часа простоя аппарат переключится в режим экономии энергии.

8.5 Восстановление заводских установок аппарата

Можно восстановить заводские установки аппарата.

Информация

В случае восстановления заводских установок аппарата теряются все персональные настройки, в том числе настройки в меню *Мой кофе*.

Необходимое условие: на дисплее отображается индикатор готовности.

1. Удерживайте кнопку "Меню/ок" нажатой в течение 2 секунд.
 - » На дисплее появится меню.
2. Перейдите в меню *Система > Заводские установки*.
3. С помощью кнопок со стрелками выберите *Сброс* и подтвердите выбор, нажав на "Меню/ок".
4. Выберите повторно команду *Выход*, чтобы выйти из меню.
 - » На дисплее появится индикатор готовности.

8.6 Индикация в меню *Система*

В меню *Система* содержится информация о статусе аппарата.

Данную информацию можно получить через меню *Система > Статистика*, а также через меню *Система > Версия ПО*. Для выхода из меню нажмите на кнопку "Меню/ок".

В следующей таблице приводится обзор предоставляемой информации.

Меню	Информация
<i>Статистика</i>	
<i>Итого подач</i>	Количество напитков, которые были приготовлены с момента первого включения аппарата.
<i>Чистка системы кипячения</i>	Количество выполненных чисток.
<i>Удаление накипи</i>	Количество циклов удаления накипи.
Индикатор выполнения	Отображает оставшееся количество циклов приготовления напитка до того, как аппарат выдаст запрос на проведение чистки или удаления накипи.
<i>Версия ПО</i>	
MAIN XXXXXXXXXXXX	Версия установленного ПО.

8.7 Настройка тонкости помола

Тонкость помола кофейных зерен влияет на вкус кофе. Аппарат поставляется с оптимальной настройкой тонкости помола. Рекомендуется выполнять настройку тонкости помола не ранее чем через 1000 подач кофе (примерно через 1 год).

ВНИМАНИЕ

Настройка тонкости помола при выключенной кофемолке может стать причиной ее повреждения.

- Настройка тонкости помола должна выполняться только во время работы кофемолки.



Рис. 20: Настройка тонкости помола

Необходимое условие: на дисплее отображается индикатор готовности.

1. Откройте кожух (11). Для этого возьмитесь за углубление с правой стороны аппарата и потяните кожух вверх.
 2. Приготовьте любой кофейный напиток.
 3. Переместите рычаг (12) вперед или назад в процессе работы кофемолки.
 - Назад = более крупный помол
 - Вперед = более мелкий помол
 4. Закройте кожух. Для этого вставьте кожух в аппарат снизу и подвиньте его вверх до щелчка.
- » На дисплее появится индикатор готовности.

И

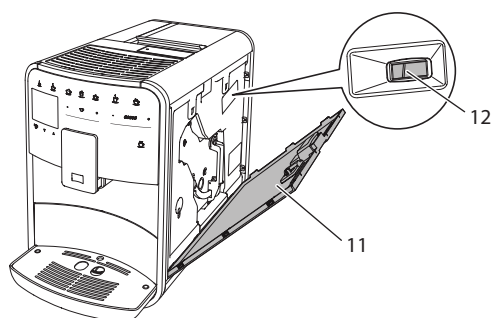
Признак оптимальной настройки тонкости помола - равномерное поступление кофе из выпускного отверстия и получение легкого густого крема.

8.8 Изменение подключения трубки для молока

Трубка для молока может подключаться с левой или с правой стороны от выпускного отверстия.



Рис. 21: Поворот впускного отверстия

Для изменения положения выпускного отверстия выполните следующие действия:

1. Вытащите трубку для молока из аппарата.
2. Переместите выпускное отверстие до упора вниз.
3. Разблокируйте молочную систему (37) двумя пальцами одной руки и снимите систему с выпускного отверстия, потянув вниз.
4. Потяните дозатор молока (38) вверх и извлеките его из молочной системы.
5. Поверните впускное отверстие (39) на 180°.

Установка системы выполняется в обратном порядке.

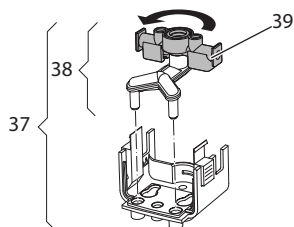
9 Уход и техническое обслуживание

Регулярное выполнение чистки и технического обслуживания позволит обеспечить неизменно высокое качество ваших напитков.

9.1 Общая чистка

Регулярно проводите чистку аппарата. Безотлагательно удаляйте внешние загрязнения в виде пятен молока и кофе.

ВНИМАНИЕ

Использование неподходящих чистящих средств может стать причиной появления царапин на поверхностях.

- Не используйте абразивные ткани, губки и чистящие средства.

Необходимое условие: аппарат выключен.

- Выполняйте наружную чистку аппарата при помощи мягкой, влажной ткани и стандартных средств для мытья посуды.
- Промывка поддона для сбора капель выполняется с помощью мягкой, влажной ткани и стандартного средства для мытья посуды.
- Для чистки контейнера для зерен используйте мягкую, сухую ткань.

9.2 Промывка кофейной системы

Выполняется промывка насадок на выпускном отверстии и внутренних деталей кофейной системы. Через нее вода для промывки проходит из внутренней камеры в поддон для сбора капель.

При включении и отключении аппарат выполняет промывку кофейной системы.

Промывка также может выполняться вручную.

Необходимое условие: на дисплее отображается индикатор готовности.

1. Подставьте емкость под выпускное отверстие.
2. Удерживайте кнопку "Меню/ок" нажатой в течение 2 секунд.
 - » На дисплее появится меню.
3. Перейдите к меню *Уход > Промывка*.
4. С помощью кнопок со стрелками выберите опцию *Запуск* и подтвердите выбор, нажав на "Меню/ок".
 - » Будет выполнена промывка кофейной системы.
 - » На дисплее появится индикатор готовности.

9.3 Чистка варочной системы

Во избежание повреждения аппарата рекомендуется выполнять чистку блока заваривания один раз в неделю.



Рис. 22: Демонтаж блока заваривания

Необходимое условие: аппарат выключен.

1. Откройте кожух (11). Для этого возьмитесь за углубление с правой стороны аппарата и потяните кожух вверх.
2. Нажмите и удерживайте нажатым красный рычаг (40) на ручке блока заваривания (14), поверните рукоятку по часовой стрелке до упора со щелчком.
3. Вытащите блок заваривания за ручку из аппарата.
4. Основательно промойте блок заваривания целиком под проточной водой со всех сторон. В первую очередь следите за тем, чтобы в сите (41) не было остатков кофе.
5. Подождите, пока с блока заваривания стечет вода.
6. С помощью мягкой сухой ткани удалите остатки кофе с поверхностей внутри аппарата.
7. Вставьте блок заваривания в аппарат. Нажмите и удерживайте нажатым красный рычаг на ручке блока, поверните ручку против часовой стрелки до упора со щелчком.
8. Закройте кожух. Для этого вставьте кожух снизу в аппарат и подвиньте его вверх до щелчка.

9.4 Программа „Легкая чистка“

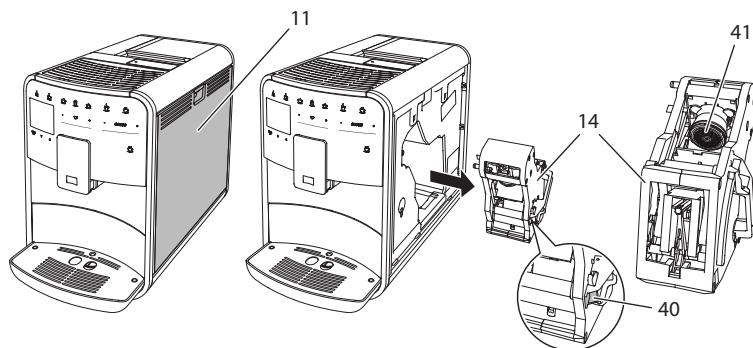
С помощью программы Легкая чистка выполняется промывка молочной системы.

Каждый раз после приготовления напитка с молоком аппарат выдает запрос на выполнение программы Легкая чистка.

Также можно выполнить программу Легкая чистка вручную.

Необходимое условие: на дисплее отображается индикатор готовности.

1. Подставьте емкость под выпускное отверстие.
2. Удерживайте кнопку "Меню/ок" нажатой в течение 2 секунд.
 - » На дисплее появится меню.
3. Перейдите в меню *Уход > Легкая чистка*.
4. С помощью кнопок со стрелками выберите опцию *Запуск* и подтвердите выбор, нажав на "Меню/ок".
5. Следуйте дальнейшим инструкциям на дисплее до завершения программы Легкая чистка.
 - » На дисплее появится индикатор готовности.

9.5 Программа „Чистка молочной системы“

Данная программа осуществляет чистку молочной системы с помощью специального средства.

Из соображений гигиены, а также во избежание повреждений аппарата рекомендуем выполнять программу чистки раз в неделю.

Программа чистки длится около 3 минут и не должна прерываться.

ВНИМАНИЕ

Использование неподходящих средств для чистки молочной системы может стать причиной повреждения аппарата.

- Используйте только средство для чистки молочной системы Melitta® PERFECT CLEAN Espresso Machines.

Необходимое условие: на дисплее отображается индикатор готовности.

1. Подставьте емкость не менее чем на 0,7 литра под выпускное отверстие.
2. Удерживайте кнопку "Меню/ок" нажатой в течение 2 секунд.
 - » На дисплее появится меню.
3. Перейдите к меню *Уход > Чистка молочной системы*.

4. С помощью кнопок со стрелками выберите опцию *Запуск* и подтвердите выбор, нажав на "Меню/ок".
 5. Следуйте дальнейшим инструкциям на дисплее до завершения программы Интенсивная чистка.
- » На дисплее появится индикатор готовности.

Чистка молочной системы

Дополнительно рекомендуется регулярно проводить чистку молочной системы, трубки и емкости для молока (в зависимости от модели).



Рис. 23: Демонтаж молочной системы

Для демонтажа молочной системы выполните следующие действия:

1. Вытащите трубку для молока из аппарата.
2. Переместите выпускное отверстие до упора вниз.
3. Разблокируйте молочную систему (37) двумя пальцами одной руки и снимите блок с выпускного отверстия, потянув вниз.
4. Потяните дозатор молока (38) вверх и извлеките его из молочной системы.
5. Вытащите впускное отверстие (39), потянув вверх.
6. Выполните чистку отдельных деталей теплой водой. Используйте поставляемую в комплекте щетку, мягкую ткань и стандартное средство для мытья посуды.

Установка системы выполняется в обратном порядке.

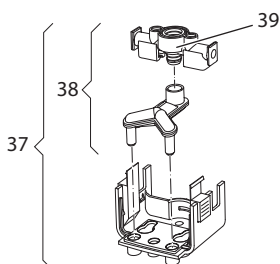
И Информация

Емкость для молока (в зависимости от модели) можно мыть в посудомоечной машине.

9.6 Программа „Чистка кофейной системы“

Программа чистки позволяет удалять пятна и остатки кофейного масла с помощью средства для чистки кофеварок.

Во избежание повреждений аппарата рекомендуется выполнять программу чистки каждые 2 месяца, или в случае появления запроса, генерируемого аппаратом.

Программа чистки длится около 15 минут и не должна прерываться.

▲ ОСТОРОЖНО

Контакт со средством для чистки кофеварок может стать причиной раздражения слизистых оболочек глаз и кожи.

- Соблюдайте инструкции по применению, указанные на упаковке средства для чистки.

ВНИМАНИЕ

Использование неподходящих средств для чистки кофеварок может привести к повреждению аппарата.

- Используйте только таблетки для чистки Melitta® PERFECT CLEAN Espresso Machines.

Необходимое условие: на дисплее отображается индикатор готовности.

1. Удерживайте кнопку "Меню/ок" нажатой в течение 2 секунд.
 - » На дисплее появится меню.
2. Перейдите к меню *Уход > Чистка*.
3. С помощью кнопок со стрелками выберите опцию *Запуск* и подтвердите выбор, нажав на "Меню/ок".
4. Следуйте дальнейшим инструкциям на дисплее до завершения программы чистки.
 - » На дисплее появится индикатор готовности.

9.7 Программа „Удаление накипи“

Программа удаления накипи позволяет удалять отложения извести внутри аппарата с помощью средства для удаления накипи для кофеварок.

Во избежание повреждения аппарата рекомендуется выполнять программу по удалению накипи каждые 3 месяца – либо при появлении запроса, генерируемого аппаратом.

Выполнение программы удаления накипи занимает около 25 минут и не должно прерываться.

▲ ОСТОРОЖНО

Контакт со средствами для удаления накипи может вызвать раздражение слизистой оболочки глаз и кожных покровов

- Соблюдайте инструкции по применению, указанные на упаковке средства для удаления накипи.

ВНИМАНИЕ

Использование неподходящих средств для удаления накипи может стать причиной повреждения аппарата.

- Используйте только жидкое средство для удаления накипи Melitta® ANTI CALC Espresso Machines.

ВНИМАНИЕ

Завинченный фильтр для воды в процессе выполнения программы по удалению накипи может стать причиной повреждения аппарата.

- Снимите фильтр для воды перед запуском программы удаления накипи (см. главу 9.9 *Использование фильтра для воды* на стр. 240).
- В процессе выполнения программы по удалению накипи поместите фильтр для воды в емкость с водопроводной водой.
- После завершения программы по удалению накипи можно снова вставить фильтр для воды и использовать его дальше.

Необходимое условие: на дисплее отображается индикатор готовности.

1. Удерживайте кнопку "Меню/ок" нажатой в течение 2 секунд.
 - » На дисплее появится меню.
2. Перейдите к меню *Уход > Удаление накипи*.
3. С помощью кнопок со стрелками выберите опцию *Запуск* и подтвердите выбор, нажав на "Меню/ок".
4. Следуйте дальнейшим инструкциям на дисплее до завершения программы по удалению накипи.
 - » На дисплее появится индикатор готовности.

9.8 Настройка жесткости воды

От настройки жесткости воды зависит то, насколько часто необходимо будет удалять накипь. Чем жестче вода, тем чаще аппарат нуждается в удалении накипи.

Информация

Если используется фильтр для воды (см. главу 9.9 *Использование фильтра для воды* на стр. 240), можно настроить жесткость воды.

Для определения жесткости воды используйте прилагающуюся индикаторную полоску. Соблюдайте инструкции, указанные на упаковке индикаторной полоски, и в таблице *Диапазон жесткости воды* на стр. 245.

Необходимое условие: на дисплее отображается индикатор готовности.

1. Удерживайте кнопку "Меню/ок" нажатой в течение 2 секунд.
 - » На дисплее появится меню.
2. С помощью кнопок со стрелками перейдите к меню *Жесткость воды*.
3. С помощью кнопок со стрелками выберите диапазон жесткости воды и подтвердите выбор, нажав на "Меню/ок".
4. Выйдите из меню с помощью команды *Выход*
 - » На дисплее появится индикатор готовности.

9.9 Использование фильтра для воды

Использование фильтра для воды продлевает срок службы аппарата и увеличивает интервалы удаления накипи. Поставляемый в комплекте фильтр для воды отфильтровывает известь и другие вредные вещества, содержащиеся в воде.



Рис. 24: Завинчивание/отвинчивание фильтра для воды

Фильтр для воды (43) завинчивается и отвинчивается с помощью специального приспособления на конце поставляемой в комплекте мерной ложки для кофе (42) в резьбу (44) на дне контейнера для воды (1).

Вставка фильтра

Иформация

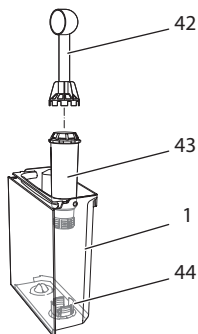
Перед применением опустите фильтр на несколько минут в емкость со свежей трубопроводной водой.

Необходимое условие: на дисплее отображается индикатор готовности.

1. Удерживайте кнопку "Меню/ок" нажатой в течение 2 секунд.
 - » На дисплее появится меню.
2. Перейдите к меню *Уход > Фильтр > Вставить фильтр*.
3. С помощью кнопок со стрелками выберите опцию *Запуск* и подтвердите выбор, нажав на "Меню/ок".
4. Следуйте дальнейшим инструкциям на дисплее.
 - » Жесткость воды автоматически установлена на *Мягкая*.
 - » На дисплее появится индикатор готовности.

Замена фильтра для воды

Выполните замену фильтра для воды при поступлении соответствующего запроса от аппарата.

Необходимое условие: на дисплее отображается индикатор готовности.

1. Удерживайте кнопку "Меню/ок" нажатой в течение 2 секунд.
 - » На дисплее появится меню.
2. Перейдите к меню *Уход > Фильтр > Замена фильтра*.
3. С помощью кнопок со стрелками выберите опцию *Запуск* и подтвердите выбор, нажав на "Меню/ок".
4. Следуйте дальнейшим инструкциям на дисплее.
 - » На дисплее появится индикатор готовности.

Извлечение фильтра для воды

Не оставляйте фильтр для воды сухим в течение длительного времени. В случае продолжительного простоя рекомендуется хранить фильтр в емкости с трубопроводной водой, поместив ее в холодильник.

Необходимое условие: на дисплее отображается индикатор готовности.

1. Удерживайте кнопку "Меню/ок" нажатой в течение 2 секунд.
 - » На дисплее появится меню.
2. Перейдите к меню *Уход > Фильтр > Извлечь фильтр*.
3. С помощью кнопок со стрелками выберите опцию *Запуск* и подтвердите выбор, нажав на "Меню/ок".
4. Следуйте дальнейшим инструкциям на дисплее.
 - » Будет автоматически восстановлена исходная настройка жесткости воды.
 - » На дисплее появится индикатор готовности.

10 Неисправности

Если не удастся устранить неисправности с помощью нижеперечисленных или иных, не указанных здесь мер, обратитесь за помощью к специалистам нашей горячей линии.

+7 (499)/ 500-80-07

Неисправность	Причина	Способ устранения
Кофе поступает из выходного отверстия по капле.	Слишком мелкий помол.	<ul style="list-style-type: none"> ▪ Настроить более крупный помол (см. главу 8.7 на стр. 231).
	Аппарат засорился.	<ul style="list-style-type: none"> ▪ Прочистить блок заваривания (см. главу 9.3 на стр. 234). ▪ Выполнить программу очистки (см. главу 9.6 на стр. 237).
	В аппарате образовалась накипь.	<ul style="list-style-type: none"> ▪ Очистить аппарат от накипи (см. главу 9.7 на стр. 238).
Кофе не льется.	Контейнер для воды пуст или вставлен неправильно.	<ul style="list-style-type: none"> ▪ Наполнить водой контейнер и убедиться, что он правильно вставлен в аппарат (см. главу 4.6 на стр. 213).
	Блок заваривания засорен.	<ul style="list-style-type: none"> ▪ Прочистить блок заваривания (см. главу 9.3 на стр. 234).
На дисплее появился индикатор <i>Засыпать зерна</i> , хотя контейнер для зерен полон.	Зерна не попадают в кофемолку.	<ul style="list-style-type: none"> ▪ Слегка постучать по контейнеру для кофейных зерен. ▪ Прочистить контейнер для кофейных зерен. ▪ Кофейные зерна слишком маслянистые. Использовать другие кофейные зерна.
	Переключатель "ВЫБОР ЗЕРЕН" находится посередине.	<ul style="list-style-type: none"> ▪ Переместить переключатель "ВЫБОР ЗЕРЕН" влево или вправо.
Кофемолка издает сильный шум при работе.	В кофемолку попал посторонний предмет.	<ul style="list-style-type: none"> ▪ Свяжитесь со специалистами горячей линии.
Не удается вставить на место извлеченный блок заваривания.	Неправильно выполнена блокировка блока заваривания.	<ul style="list-style-type: none"> ▪ Проверить, правильно ли защелкнута рукоятка для блокировки блока заваривания (см. главу 9.3 на стр. 234).
	Неправильное положение привода.	<ul style="list-style-type: none"> ▪ Нажать на кнопку "Мой кофе" и удерживать ее нажатой. Дополнительно нажать на кнопку "Вкл./Выкл." Аппарат выполнит инициализацию. Отпустить кнопки.
На дисплее появился индикатор <i>Системная ошибка</i> .	Сбой программы	<ul style="list-style-type: none"> ▪ Выключить и снова включить аппарат (см. главу 4.1 на стр. 207). ▪ Свяжитесь со специалистами горячей линии.

11 Транспортировка, хранение и утилизация

11.1 Выпаривание аппарата

В случае продолжительного простоя рекомендуется выпарить аппарат перед транспортировкой, а также при вероятности замерзания во время хранения при низких температурах.

При выпаривании из аппарата удаляются остатки воды.

Необходимое условие: на дисплее отображается индикатор готовности.

1. Удерживайте кнопку "Меню/ок" нажатой в течение 2 секунд.
 - » На дисплее появится меню.
 2. Перейдите в меню *Система* > *Выпаривание*.
 3. С помощью кнопок со стрелками выберите опцию *Запуск* и подтвердите выбор, нажав на "Меню/ок".
 4. Следуйте дальнейшим инструкциям на дисплее.
- » Затем аппарат выключится.

11.2 Транспортировка аппарата

ВНИМАНИЕ

Замерзание остатков воды в аппарате может привести к повреждению аппарата.

- Не оставляйте аппарат при температуре ниже 0 °С.

Информация

Транспортируйте аппарат в оригинальной упаковке. Это поможет предотвратить повреждение аппарата во время транспортировки.

Перед тем как транспортировать аппарат, выполните следующие действия:

1. Выпарите аппарат (см. главу 11.1 *Выпаривание аппарата* на стр. 243).
2. Слейте жидкость из поддона для сбора капель и емкость для кофейного жмыха.
3. Слейте воду из контейнера для воды.
4. Очистите контейнер для кофейных зерен.
5. Почистите аппарат (см. главу 9.1 *Общая чистка* на стр. 233).

6. Зафиксируйте незакрепленные детали (подставку под чашки и т. д.) с помощью подходящей клейкой ленты.
7. Упакуйте аппарат.

11.3 Утилизация аппарата



Для отмеченных данным символом аппаратов действует Европейская Директива 2002/96/EG для WEEE (отработанное электрическое и электронное оборудование).

Электроприборы утилизируются отдельно от бытовых отходов.

- Утилизируйте аппарат безопасным для окружающей среды образом с помощью специальных систем сбора.

12 Технические характеристики

Технические характеристики	
Рабочее напряжение	от 220 до 240 В, 50 Гц
Потребляемая мощность	макс. 1450 Вт
Напор насоса	статический макс. 15 бар
Размеры	
Ширина	255 мм
Высота	365 мм
Глубина	465 мм
Емкость	
Контейнер для кофейных зерен	2 × 135 г
Контейнер для воды	1,8 л
Вес	10,1 кг
Окружающие условия	
Температура	от 10 °С до 32 °С
Относительная влажность воздуха	от 30 % до 80 % (без образования конденсата)

Диапазон жесткости воды	°dH	°f
Мягкая	от 0 до 7,2	от 0 до 13
Средняя	от 7,2 до 14	от 13 до 25
Жесткая	от 14 до 21,2	от 25 до 38
Очень жесткая	> 21,2	>38

Заводские установки		
Эспрессо	Объем напитка	40 мл
	Крепость кофе	Крепкий
	Температура приготовления	Нормальная
Кофе-крем	Объем напитка	120 мл
	Крепость кофе	Крепкий
	Температура приготовления	Нормальная
Капучино	Объем напитка	130 мл
	Крепость кофе	Крепкий
	Температура приготовления	Нормальная
Латте маккиато	Объем напитка	190 мл
	Крепость кофе	Крепкий
	Температура приготовления	Нормальная
Молоко	Объем пены	120 мл
	Объем молока	120 мл
Горячая вода	Объем напитка	120 мл

Зміст

1	Ваша безпека	249
1.1	Символи, що використовуються в керівництві	249
1.2	Використання за призначенням	250
1.3	Небезпека ураження електричним струмом	250
1.4	Небезпека отримання опіків та ошпарювання	251
1.5	Загальні правила техніки безпеки.....	251
2	Огляд приладу	252
2.1	Коротке ознайомлення з приладом.....	252
2.2	Коротке ознайомлення з панеллю управління.....	254
3	Перші кроки	255
3.1	Розпакування приладу	255
3.2	Перевірка комплекту поставки	255
3.3	Встановлення приладу	256
3.4	Підключення приладу.....	256
3.5	Перше вмикання приладу.....	256
4	Основи обслуговування приладу	258
4.1	Вмикання та вимикання приладу	258
4.2	Користування панеллю управління	259
4.3	Навігація в меню.....	260
4.4	Засипання кави в зернах та використання функції «Вибір зерен»	261
4.5	Використання молотої кави	263
4.6	Наливання води.....	264
4.7	Регулювання випуску	265
4.8	Використання молока.....	265
4.9	Спорожнення піддона для крапель та контейнера для кавової гуші.....	267
5	Приготування напоїв	268
5.1	Приготування еспресо та кави-крем	268
5.2	Приготування капучіно.....	268
5.3	Приготування латте макіато.....	269
5.4	Приготування молочної пінки та теплового молока	269
5.5	Приготування гарячої води.....	270
5.6	Зміна налаштувань для приготування напоїв перед та під час процесу приготування.....	270

5.7	Зупинка приготування напою	271
5.8	Однчасне приготування двох чашок напою	272
6	Зміна налаштувань для постійного приготування напоїв.....	272
6.1	Вибір рецептів	273
6.2	Зміна попередніх налаштувань	274
7	Індивідуальні налаштування – «Моя кава».....	275
7.1	Редагування особистого профілю користувача	275
7.2	Вибір/зміна індивідуальних налаштувань	276
7.3	Приготування напоїв з використанням індивідуальних налаштувань.....	277
8	Зміна основних налаштувань	278
8.1	Налаштування мови	278
8.2	Налаштування часу	278
8.3	Налаштування режиму автоматичного вимикання	278
8.4	Налаштування енергозберігаючого режиму.....	280
8.5	Скидання на заводські налаштування.....	280
8.6	Індикація в меню <i>Система</i>	281
8.7	Регулювання ступеня помелу.....	281
8.8	Переобладнання виводу для шланга подачі молока	282
9	Догляд та технічне обслуговування	283
9.1	Загальні правила проведення очищення	283
9.2	Промивання кавової системи	283
9.3	Очищення блоку заварювання.....	284
9.4	Програма «Легке очищення»	285
9.5	Програма «Очищення молочної системи»	285
9.6	Програма «Очищення кавової системи»	287
9.7	Програма «Очищення від накипу»	288
9.8	Регулювання жорсткості води	289
9.9	Використання водяних фільтрів.....	290
10	Несправності.....	292
11	Транспортування, зберігання на складі та утилізація	293
11.1	Випаровування залишкової води.....	293
11.2	Транспортування приладу.....	294
11.3	Утилізація приладу.....	294
12	Технічні дані.....	295

Шановні клієнти!

Ми щиро вдячні Вам за те, що Ви зробили вибір на користь автоматичної кавомашини CaffeO Barista.

Дане керівництво з використання допоможе Вам ознайомитися з різноманітними можливостями приладу та насолодитися кавою вищої якості.

Уважно причитайте дане керівництво з використання. Таким чином Ви можете уникнути травм та пошкоджень матеріальних цінностей. Акуратно зберігайте керівництво з використання. У випадку передачі приладу іншій особі керівництво з використання слід теж передавати.

За збитки, що виникли в результаті недотримання інструкцій керівництва з використання, компанія Melitta не несе відповідальності.

Якщо Вам потрібна додаткова інформація чи якщо у Вас виникли питання щодо приладу, звертайтеся в компанію Melitta або заходьте на нашу вебсторінку за адресою:

www.melitta.de

Ми бажаємо Вам насолоди від користування Вашим приладом.

1 Ваша безпека

- CE** Прилад відповідає наступним Директивам ЄС:
- 2006/95/ЄС (низьковольтне обладнання),
 - 2004/108/ЄС (електромагнітна сумісність),
 - 2011/65/ЄС (RoHS),
 - 2009/125/ЄС (екодизайн).

Прилад створений з урахуванням найновішого рівня техніки. Проте при використанні мають місце залишкові ризики.

Для уникнення небезпек слід неухильно дотримуватися вказівок з техніки безпеки. За збитки, які виникли в результаті недотримання вказівок з техніки безпеки, Melitta не несе відповідальності.

1.1 Символи, що використовуються в керівництві

Наступні символи вказують на особливу небезпеку при користуванні приладом або ж дають важливі вказівки.

▲ ОБЕРЕЖНО

Сигнальне слово «ОБЕРЕЖНО» вказує на небезпеку травмування.

УВАГА

Сигнальне слово «УВАГА» вказує на небезпеку пошкодження приладу.

І Інформація

Сигнальне слово «Інформація» вказує на додаткові примітки та поради при користуванні приладом.

1.2 Використання за призначенням

Прилад служить для приготування напоїв з кави в зернах або молоті кави та для підігрівання молока та води.

Прилад передбачений для домашнього використання.

Будь-яке інше використання вважається таким, що не відповідає призначенню та може призвести до травм та пошкодження матеріальних цінностей. Компанія Melitta не несе відповідальності за збитки, що виникли в результаті використання приладу не за призначенням.

1.3 Небезпека ураження електричним струмом

У випадку пошкодження приладу або мережевого кабелю існує небезпека ураження електричним струмом.

Для недопущення небезпеки ураження електричним струмом дотримуйтеся наступних вказівок з техніки безпеки:

- Не використовуйте пошкоджені мережеві кабелі.
- Заміна пошкодженого мережевого кабелю повинна здійснюватися виключно виробником, його службою обслуговування клієнтів або особою, яка має подібну кваліфікацію.
- Не знімайте міцно закручені захисні кришки корпусу приладу.
- Використовуйте прилад тільки у тому разі, якщо він перебуває у бездоганному з технічної точки зору стані.
- Ремонт несправного приладу дозволяється виконувати тільки в авторизованому сервісному центрі. Ніколи не ремонтуйте прилад самостійно.

- Не вносьте зміни в прилад, його компоненти чи приладдя.
- Не занурюйте прилад у воду

1.4 Небезпека отримання опіків та ошпарювання

Рідини та пари, що виходять з приладу, можуть бути дуже гарячими. Деякі частини приладу стають теж дуже гарячими.

Для недопущення опіків та ошпарення дотримуйтеся наступних вказівок з техніки безпеки:

- Уникайте попадання на шкіру рідин та парів, що виходять з приладу.
- Під час експлуатації приладу не торкайтеся форсунок випуску.

1.5 Загальні правила техніки безпеки

Для недопущення травм та пошкоджень матеріальних цінностей дотримуйтеся наступних вказівок з техніки безпеки:

- Під час експлуатації приладу не торкайтесь елементів внутрішньої частини приладу.
- Прилад та мережевий кабель слід зберігати подалі від дітей до 8 років.
- Дітям віком понад 8 років, а також особам з обмеженими фізичними, сенсорними чи розумовими здібностями чи недостатнім досвідом та знаннями дозволяється використовувати даний прилад за умови нагляду за ними з боку дорослих або якщо вони пройшли інструктаж стосовно безпечного користування приладом і усвідомлюють небезпеку, що може виникнути під час експлуатації.
- Дітям забороняється гратися з приладом. Виконувати чистку та технічне обслуговування дітям до 8 років забороняється. Очищення та технічне обслуговування дітьми віком понад 8 років повинно здійснюватися під наглядом дорослих.
- Відключайте прилад від мережі, якщо він довгий час перебуває без нагляду.

2 Огляд приладу

2.1 Коротке ознайомлення з приладом

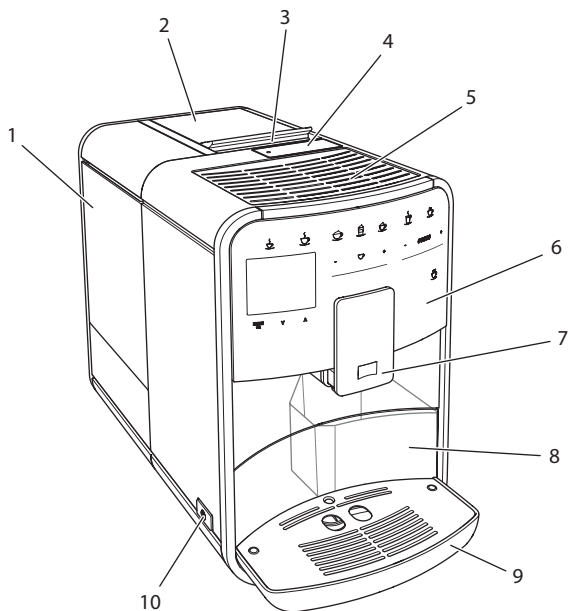

Мал. 1: Прилад, вигляд зліва спереду

- 1 Резервуар для води
- 2 2-камерна ємність для кавових зерен
- 3 Перемикач «ВИБІР ЗЕРЕН»
- 4 Контейнер для молотої кави
- 5 Поверхня для розміщення чашок
- 6 Панель управління
- 7 Випуск для кави з можливістю регулювання висоти, з 2 форсунками для кави, 2 форсунками для молока, 1 форсункою для гарячої води.
- 8 Контейнер для кавової гущі (внутрішній)
- 9 Піддон для збору крапель
- 10 Кнопка «Вмк/Вимк»

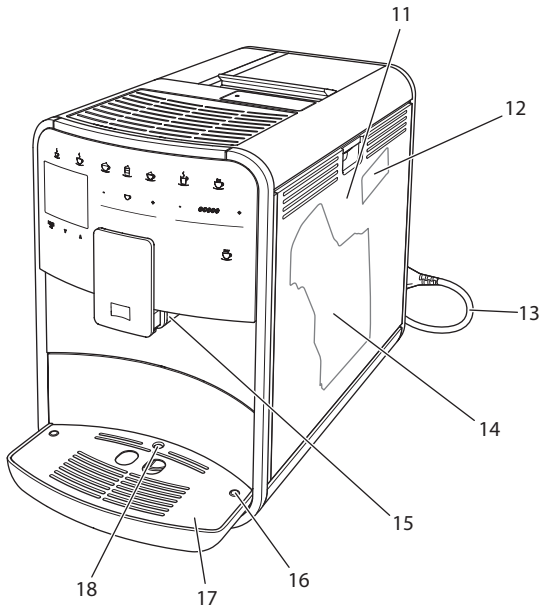

Мал. 2: Прилад, вигляд справа спереду

- 11 Захисна кришка
- 12 Важіль «Регулювання ступеня помелу» (за захисною кришкою)
- 13 Мережевий кабель з висувним відсіком
- 14 Блок заварювання (за захисною кришкою)
- 15 Вивід для шланга приготування молока на випуску (можливість переобладнання на ліву сторону)
- 16 Вивід для шланга приготування молока на піддоні для капель (можливість встановлена на обох сторонах)
- 17 Підставка під чашки
- 18 Поплавок

2.2 Коротке ознайомлення з панеллю управління

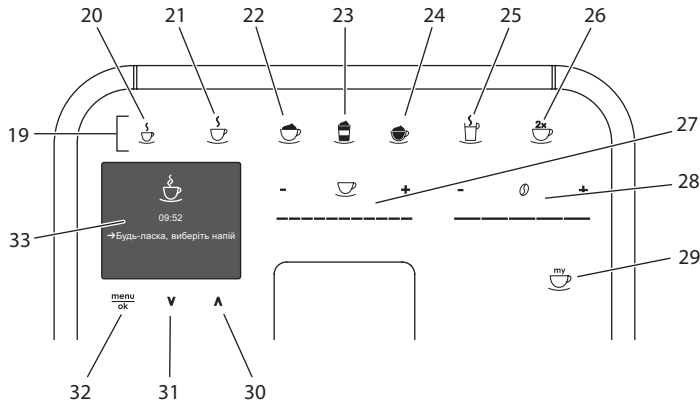

Мал. 3: Панель управління

Поз.	Назва	Функція
19	Клавіші вибору	Приготування напоїв
20	Еспрессо	Приготування еспрессо
21	Кава-крем	Приготування кави-крем
22	Капуччіно	Приготування капуччіно
23	Латте макіато	Приготування латте макіато
24	Молочна пінка/ тепле молоко	Приготування молочної пінки та теплого молока
25	Гаряча вода	Приготування гарячої води
26	2 чашки	Приготування двох чашок напою
27	Слайдер «Кіль- кість напою»	Регулювання кількості напою
28	Слайдер «Міц- ність кави»	Регулювання міцності кави
29	Моя кава	Вибір індивідуальних налаштувань для приготування напоїв
30	Кнопка зі стрі- лкою Вверх	Навігація в меню ввєрх
31	Кнопка зі стрі- лкою Вниз	Навігація в меню вниз
32	menu/ok	Виклик меню чи підтвердження вводу
33	Дисплей	Індикація поточного меню і повідомлень Приклад: індикація готовності

3 Перші кроки

У даному розділі описано, як вам підготувати свій прилад до використання.

3.1 Розпакування приладу

⚠ ОБЕРЕЖНО

Контакт з миючими засобами може призвести до подразнень очей та шкіри.

- Миючі засоби, що поставляються в комплекті з приладом, зберігайте в недоступному для дітей місці.
- Розпакуйте прилад. Зніміть з приладу пакувальний матеріал, клейку стрічку та захисну плівку.
- Пакувальний матеріал зберігайте на випадок транспортування або можливого відправлення приладу назад.

i Інформація

У приладі можуть міститися сліди кави чи води. На заводі-виробнику прилад було перевірено на бездоганність роботи.

3.2 Перевірка комплекту поставки

На основі наступного списку перевірте комплектність поставки. Якщо деякі частини відсутні, то звертайтеся до вашого дилера.

- Ложка для кави з допоміжним пристроєм для вкручування водяного фільтру,
- Шланг для приготування молока або ємність для молока, включаючи шланг для приготування молока, (в залежності від моделі),
- Щітка для очищення,
- Засіб для очищення кавової системи,
- Засіб для очищення молочної системи,
- Засіб від накипу,
- Водяний фільтр,
- Смушка-індикатор для визначення жорсткості води.

3.3 Встановлення приладу

Враховуйте наступні вказівки:

- Не встановлюйте прилад в вологих приміщеннях.
- Встановлюйте прилад на стабільних, рівних та сухих поверхнях.
- Не встановлюйте прилад поблизу кухонної раковини чи в подібних місцях.
- Не встановлюйте прилад на гарячих поверхнях.
- Дотримуйтеся достатньої відстані приблизно 10 см до стіни та інших предметів. Відстань між приладом та предметом зверху повинен становити не менше 20 см.
- Прокладайте мережевий кабель так, щоб не пошкодити його в результаті наявності кромки чи гарячих поверхонь.

3.4 Підключення приладу

Враховуйте наступні вказівки:

- Перевірте, чи напруга в мережі співпадає з робочою напругою приладу, яка вказана в Технічних даних (див. таблицю *Технічні дані* на сторінці 295).
- Підключайте прилад тільки до розеток з захисним контактом, які встановлені згідно з правилами. У випадку сумнівів звертайтеся до фахівців-електриків.
- Розетка повинна бути захищеною як мінімум запобіжником 10 А.

3.5 Перше вмикання приладу

Під час першого введення в експлуатацію ви можете встановити м'якість, час та жорсткість води. Ці налаштування ви можете змінити пізніше (див. розділ 8 *Зміна основних налаштувань* на сторінці 278 і розділ 9.8 *Регулювання жорсткості води* на сторінці 289).

Для визначення жорсткості води використовуйте смужки-індикатори, що додаються до комплекту поставки. Враховуйте інструкції на упаковці смужок-індикаторів та в таблиці *Діапазон жорсткості води* на сторінці 295.

Інформація

Перші дві чашки кави, приготовленої після першого вводу в експлуатацію, ми рекомендуємо вилити.

Умова: прилад встановлено та підключено до мережі.

1. Поставте під випуск чашку.
2. Ввімкніть прилад, натиснувши на кнопку «Вмк/Вимк».
 - » На дисплеї виводиться привітання.
 - » На дисплеї з'являється запит провести початкове налаштування приладу: *Будь ласка, налаштуйте кавомашину.*
 - » Кнопка «меню/ок» блимає.
3. Підтвердьте натисканням «меню/ок».
 - » На дисплеї з'являється меню *Мова*.
4. Виберіть вашу мову, користуючись кнопками зі стрілками. Підтвердьте натисканням «меню/ок».
 - » На дисплеї з'являється меню *Годинник*.
5. Виберіть час в годинах і хвилинах, користуючись кнопками зі стрілками. Кожне з налаштувань підтвердьте натисканням «меню/ок».
 - » На дисплеї з'являється меню *Жорсткість води*.
6. Виберіть визначений діапазон жорсткості води, користуючись кнопками зі стрілками, або ж підтвердьте попередньо налаштоване значення натисканням «меню/ок».
 - » З'являється запит *Будь-ласка, наповніть та вставте резервуар для води.*
7. Вийміть резервуар для води. Сполощіть резервуар чистою водою. Залийте в резервуар свіжої води та вставте його в прилад.
 - » Прилад нагрівається та виконує автоматичне промивання.
 - » На дисплеї з'явиться індикація готовності та запит *Засипте кавові зерна.*
8. Засипте зерна в ємність для кавових зерен. Прочитайте для цього розділ *Засипання кави в зернах та використання функції «Вибір зерен» на сторінці 261.*

4 Основи обслуговування приладу

У цьому розділі описані основні операції з обслуговування кавомашини під час щоденного користування.

4.1 Вмикання та вимикання приладу

Перед вмиканням при першому введенні приладу в експлуатацію прочитайте розділ 3.5 *Перше вмикання приладу* на сторінці 256.

Інформація

- При вмиканні та вимиканні прилад виконує автоматичне промивання.
- Під час промивання вода, що використовується для цієї операції, направляється в піддон для збору крапель.

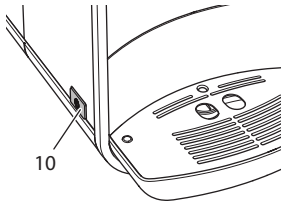

Мал. 4: Кнопка «Вмк/Вимк»



Мал. 5: Привітання

Вмикання приладу

1. Поставте під випуск чашку.
2. Натисніть на кнопку «Вмк/Вимк» (10).»
 - » На дисплеї виводиться привітання (див. Мал. 5).
 - » Прилад нагрівається та виконує автоматичне промивання.
 - » На дисплеї з'являється індикація готовності.

Вимикання приладу

1. Поставте під випуск чашку.
2. Натисніть на кнопку «Вмк/Вимк» (10).»
 - » Прилад виконує автоматичне промивання.
 - » Прилад вимикається.

І Інформація

- Прилад вимикається автоматично, якщо на ньому довший час не виконується управління. У цьому випадку також відбувається автоматичне промивання.
- Час вимикання ви можете встановити в меню *Автом. вимк.*, див. розділ 8.3 *Налаштування режиму автоматичного вимикання* на сторінці 278.
- Якщо з часу вмикання не було приготовлено жодного напою або резервуар для води порожній, то промивання не здійснюється.

4.2 Користування панеллю управління

Важливі функції приладу доступні через панель управління.

Кінчиком пальця натисніть на кнопку управління. Панель управління не реагує, якщо ви натискаєте на кнопку авторучкою або іншим предметом.

На панелі горять тільки ті кнопки, які ви використовуєте в поточному стані приладу.

Для обслуговування панелі управління використовуйте такі операції:



Коротке натискання

Коротко натисніть на кнопку управління для вибору функції.



Довге натискання

Натискайте на кнопку управління понад 2 секунди для вибору наявної другої функції.



Натискання на «+» чи «-»

Натисніть «+» чи «-», щоб збільшити або зменшити поточну величину. Утримуйте кнопку в натиснутому стані для безперервної зміни значення.



Натискання на слайдер

Натискайте на слайдер для вибору значення.



Перетягування слайдера

Натисніть та перетягуйте слайдер, щоб збільшити або зменшити поточну величину.

4.3 Навігація в меню

Для налаштування індивідуальних напоїв, а також для технічного обслуговування та для догляду вам необхідно викликати на дисплеї меню та виконати навігацію.

Враховуйте вказівки на дисплеї:

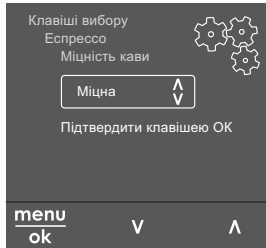

Мал. 6: Приклад: дисплей з кнопками управління

Для навігації в меню використовуйте наступні можливості:

Виклик меню та підтвердження вибору



Натисніть на кнопку «menu/ok» і тримайте понад 2 секунди, щоб викликати меню.

Коротко натисніть на кнопку «menu/ok», щоб підтвердити свій вибір.

Навігація в меню



Натискайте на кнопки зі стрілками для переходу вгору або вниз в меню. Утримуйте кнопку зі стрілкою в натиснутому стані для швидкого переходу до бажаних пунктів меню.

Вихід з меню



Виберіть команду *Вихід*, користуючись кнопками зі стрілками, та підтвердіть натисканням «menu/ok» для виходу з меню.

Натиснувши «menu/ok», вийдіть з підменю, які виводять тільки інформацію та в яких ви не здійснюєте налаштувань.

Виклик підменю

Виконання деяких функцій приладу ви можете досягти, почергово викликавши декілька підменю.

Виклик підменю завжди виглядає подібно. У якості прикладу ми пропонуємо опис переходу до програми *Очищення від накипу*.

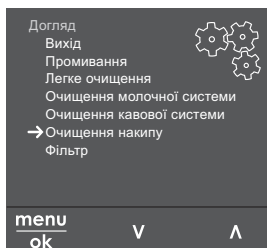

Мал. 7: Перехід до програми *Очищення від накипу*

1. Натисніть на кнопку «menu/ok» і тримайте 2 секунди.
 - » На дисплеї з'являється меню.
2. Виберіть *Догляд*, користуючись кнопками зі стрілками, та підтвердьте натисканням «menu/ok».
3. Виберіть *Очищення від накипу*, користуючись кнопками зі стрілками, та підтвердьте натисканням «menu/ok».

Вибір функцій в даному керівництві з використання завжди зображено в скороченому вигляді.

- Перейдіть в меню *Догляд* > *Очищення від накипу*.

4.4 Засипання кави в зернах та використання функції «Вибір зерен»

Обсмажені зерна кави втрачають свій аромат. У ємність для кавових зерен засипайте таку кількість зерен, яку ви можете використати за наступних 3–4 дні.

УВАГА

Використання непридатних сортів кави може призвести до злипання в кавомолці.

- Не використовуйте кавові зерна сублимаційної сушки, а також карамелізовані зерна.
- Не засипайте молоту каву в ємність для кавових зерен.

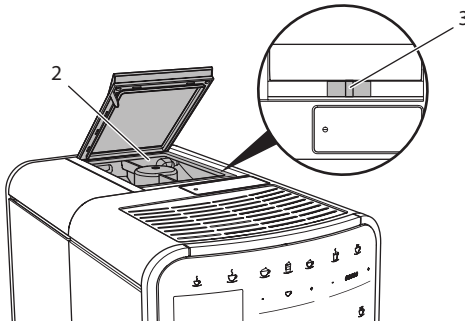

Мал. 8: 2-камерна ємність для кавових зерен

Завдяки 2-камерній ємності для кавових зерен (2) можуть використовуватися два різні сорти кави. Наприклад в одну камеру, засипте зерна еспресо, а в іншу – зерна для кави-крем. За допомогою перемикача «ВИБІР ЗЕРЕН» (3) ви можете здійснювати перехід з використання одної камери на іншу.

⚠ ОБЕРЕЖНО

При перемиканні між камерами з зернами рештки кавових зерен залишаються в кавомолці. При переході на зерна без кофеїну перші дві чашки кави можуть містити каву з кофеїном. Це може призвести до погіршення самопочуття в осіб з підвищеною чутливістю до кофеїну.

- Особам з підвищеною чутливістю до кофеїну рекомендується вживати приготовану каву, починаючи з третьої чашки після перемикання камер на каву без кофеїну.

1. Відкрийте кришку 2-камерної ємності для кавових зерен (2).
2. Засипте зерна в ємність для кавових зерен.
3. Закрийте кришку 2-камерної ємності для кавових зерен.
4. За допомогою перемикача «ВИБІР ЗЕРЕН» (3) виберіть камеру.

ℹ Інформація

Якщо перемикач перебуває у середньому положенні, кавові зерна в кавомолку не попадають.

4.5 Використання молотої кави

Для приготування кавових напоїв ви також можете використовувати молоту каву.

УВАГА

Використання непридатних сортів кави може призвести до злипання за забивання блоку заварювання.

- Не використовуйте розчинну каву чи інші розчинні продукти.
- Засипте макс. одну ложку молотої кави у контейнер для молотої кави.

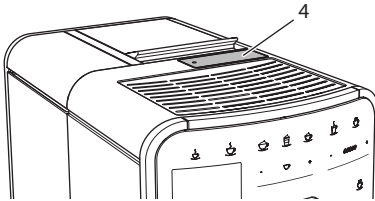

Мал. 9: Контейнер для молотої кави

1. Відкрийте кришку контейнера для молотої кави (4).
2. Для дозування використовуйте ложку для кави, що входить в комплект поставки.
Засипте макс. одну ложку молотої кави у контейнер для молотої кави.
3. Закрийте кришку контейнера для молотої кави.
4. Надалі дійте відповідно до опису в розділах 5 – 7.

Інформація

- При використанні молотої кави одночасне приготування двох чашок напою неможливе.
- Якщо протягом 3 хвилин після відкриття контейнера для молотої кави ви не приготували каву, то прилад перемикається на режим роботи на кавових зернах, а молота кава викидається в контейнер для кавової гущі.

4.6 Наливання води

Для досягнення оптимального смаку кави використовуйте тільки свіжу, холодну негазовану воду. Замінійте воду щоденно.

Інформація

Якість води грає визначальну роль для смаку кави. Саме тому використовуйте водяний фільтр (див. розділ 9.8 *Регулювання жорсткості води* на сторінці 289 та розділ 9.9 *Використання водяних фільтрів* на сторінці 290).

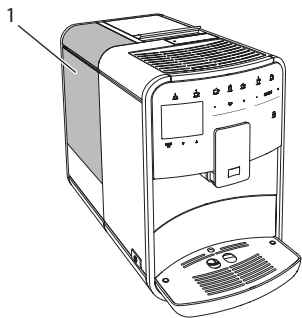

Мал. 10: Резервуар для води

1. Відкрийте кришку резервуару для води та вийміть резервуар (1) з приладу, взявши його за рукоятку та потягнувши вгору.
2. Наповніть резервуар чистою водою.
Враховуйте максимальний об'єм наповнення 1,8 літрів.
3. Вставте резервуар з водою зверху в прилад та закрийте кришкою.

4.7 Регулювання випуску

Випуск (7) передбачає можливість регулювання висоти. Встановіть максимально малу відстань між випуском та чашкою. У залежності від висоти чашки пересувайте випуск вгору або вниз.

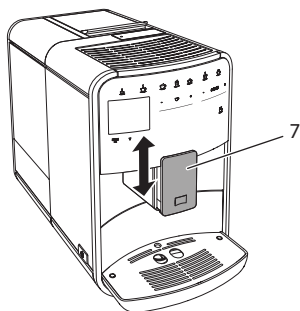

Мал. 11: Випуск для кави з можливістю регулювання висоти

4.8 Використання молока

Для досягнення оптимального смаку кави використовуйте охолоджене молоко.

У залежності від моделі ви можете використовувати ємність для молока, що входить в комплект поставки, або ж шланг для приготування молока та звичайну упаковку молока.

I Інформація

Вивід для шланга приготування молока в заводському виконанні міститься справа від випуску. Якщо ви хочете встановити вивід зліва, то читайте розділ 8.8 *Переобладнання виводу для шланга подачі молока* на сторінці 282.

Підключення ємності для молока (в залежності від моделі)

У ємність для молока заливайте рівно стільки молока, скільки ви безпосередньо використовуєте.

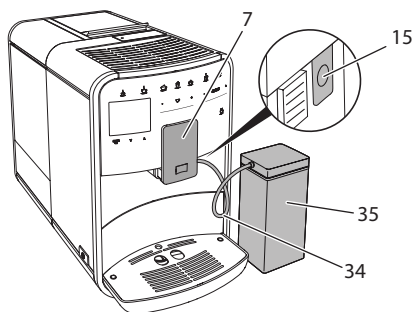

Мал. 12: Підключення ємності для молока до приладу

1. Наповніть ємність (35) бажаною кількістю молока.
2. Пересуньте випуск (7) вниз.
3. З'єднайте шланг для приготування молока (34) з ємністю для молока та виводом (15) на випуску.

Інформація

Наповнену ємність для молока зберігайте в холодильнику.

Підключення шланга для приготування молока (в залежності від моделі)

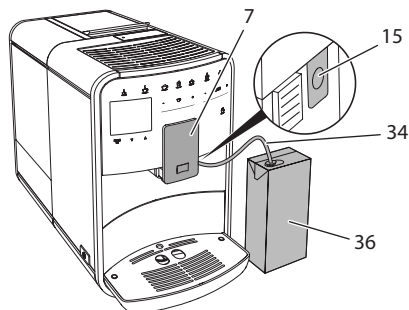

Мал. 13: Підключення шланга для приготування молока до приладу

1. Пересуньте випуск (7) вниз.
2. З'єднайте шланг для приготування молока (34) з виводом (15) на випуску.
3. Вставте шланг в звичайну упаковку молока (36).

4.9 Спорожнення піддона для крапель та контейнера для кавової гущі

Якщо піддон для збору крапель (9) і контейнер для кавової гущі (8) повні, то прилад повідомляє про необхідність спорожнення. Поплавок (18) також показує те, що піддон для збору крапель повний. Завжди спорожнюйте обидва контейнери.

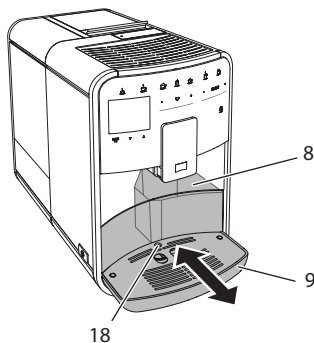

Мал. 14: Піддон для крапель, контейнер для кавової гущі та поплавок

1. Рухом вперед витягніть з приладу піддон (9).
2. Вийміть контейнер для кавової гущі (8) та спорожніть його.
3. Спорожніть піддон для збору крапель.
4. Встановіть контейнер для кавової гущі на місце.
5. Вставте піддон до упору в прилад.

І Інформація

Запит приладу на проведення спорожнення піддона та контейнера для кавової гущі здійснюється після досягнення чітко встановленої кількості циклів приготування напоїв. Якщо ви спорожнюєте прилад у вимкненому стані, то він не фіксує цю операцію. Тому може статися так, що прилад виведе запит на проведення спорожнення, хоча піддон і контейнер для кавової гущі будуть ще не наповнені.

5 Приготування напоїв

Для приготування напоїв існує три можливості:

- Стандартний вибір,
- Приготування з використанням рецептів (див. розділ на сторінці 272),
- Використання функції «Моя кавка» (див. розділ 7 *Індивідуальні налаштування – «Моя кавка»* на сторінці 275).

У даному розділі пропонується опис стандартного вибору напоїв.

Майте на увазі:

- У контейнерах повинна зберігатися достатня кількість кави та води. Якщо рівень наповнення занадто низький, то прилад робить запит щодо необхідності додаткового наповнення.
- Нестачу молока прилад не показує.
- Посудини для напоїв повинні бути достатньо місткими (див. таблицю *Заводські налаштування на сторінці 296*).

5.1 Приготування еспрессо та кави-крем



Умова: на дисплеї відображена індикація готовності.



1. Поставте під випуск чашку.
2. Натисніть на кнопку «Еспрессо» або «Кавка-крем».
 - » Запустіть процес помелу та подачу напою.
 - » подача готового напою закінчується автоматично.
3. Заберіть чашку.
 - » На дисплеї з'являється індикація готовності.

5.2 Приготування капуччіно



Умова: на дисплеї відображена індикація готовності, та виконане підключення для приготування молока.

1. Поставте під випуск чашку.
2. Натисніть на кнопку «Капуччіно».
 - » Запустіть процес помелу та подачу кави.
 - » подача кави закінчується автоматично.
 - » Починається подача молока.
 - » подача готового напою закінчується автоматично.
3. Заберіть чашку.
 - » На дисплеї з'являється *Легке очищення?* (Натисніть «ОК» для старту).
4. Ви можете виконати програму «Легке очищення» або продовжити готувати напої.

- a) Виконайте програму «Легке очищення». Дійте відповідно до інструкцій на дисплеї. Відповідну інформацію ви знайдете в розділі 9.4 Програма «Легке очищення» на сторінці 285.
 - b) Продовжуйте готувати напої.
- » На дисплеї з'являється індикація готовності.

5.3 Приготування латте макіато



Умова: на дисплеї відображена індикація готовності, та виконане підключення для приготування молока.

1. Поставте під випуск чашку.
 2. Натисніть на кнопку «Латте макіато».
 - » Починається подача молока.
 - » Подача молока закінчується автоматично.
 - » Запустіть процес помелу та подачу кави.
 - » Подача готового напою закінчується автоматично.
 3. Заберіть чашку.
 - » На дисплеї з'являється *Легке очищення?* (Натисніть «ОК» для старту).
 4. Ви можете виконати програму «Легке очищення» або продовжити готувати напої.
 - a) Виконайте програму «Легке очищення». Дійте відповідно до інструкцій на дисплеї. Відповідну інформацію ви знайдете в розділі 9.4 Програма «Легке очищення» на сторінці 285.
 - b) Продовжуйте готувати напої.
- » На дисплеї з'являється індикація готовності.

5.4 Приготування молочної пінки та теплого молока

Процеси приготування молочної пінки та теплого молока схожі між собою.



Умова: на дисплеї відображена індикація готовності, та виконане підключення для приготування молока.

1. Поставте під випуск чашку.
 2. Натисніть на кнопку «Молочна пінка/молоко».
 - a) Молочна пінка = Коротке натискання кнопки
 - b) Тепле молоко = довге натискання кнопки (понад 2 секунди)
- » Починається подача молока.
 - » Подача готового напою закінчується автоматично.

3. Заберіть чашку.
 - » На дисплеї з'являється *Легке очищення?* (Натисніть «ОК» для старту).
 4. Ви можете виконати програму «Легке очищення» або продовжити готувати напої.
 - а) Виконайте програму «Легке очищення». Дійте відповідно до інструкцій на дисплеї. Відповідну інформацію ви знайдете в розділі 9.4 Програма «Легке очищення» на сторінці 285.
 - б) Продовжуйте готувати напої.
- » На дисплеї з'являється індикація готовності.

5.5 Приготування гарячої води



Умова: на дисплеї відображена індикація готовності.

1. Поставте під випуск чашку.
2. Натисніть на кнопку «Гаряча вода».
 - » Починається подача гарячої води.
 - » Подача готового напою закінчується автоматично.
3. Заберіть чашку.
 - » На дисплеї з'являється індикація готовності.

5.6 Зміна налаштувань для приготування напоїв перед та під час процесу приготування

Ви можете змінити налаштування для приготування напоїв перед та під час процесу приготування.

Інформація

Ці налаштування діють тільки для поточного приготування напоїв.

Зміна налаштувань для приготування напоїв перед процесом приготування

Сорт зерен, загальну кількість напою та міцність кави ви можете змінити перед вибором напою.



- Перед вибором напою за допомогою перемикача «ВИБІР ЗЕРЕН» (3) виберіть сорт зерен.

- Перед вибором напою відрегулюйте за допомогою слайдера «Кількість напою» бажану кількість напою.
- Перед вибором напою відрегулюйте за допомогою слайдера «Міцність кави» бажану міцність кави.

Інформація

- Під час приготування латте макіато та капучіно загальна кількість напою розділяється на кавову та молочну долі відповідно до попередньо заданої пропорції.
- Якщо протягом 1 хвилини ви не приготуєте напій, то прилад автоматично переходить в режим стандартних налаштувань.

Зміна налаштувань для приготування напоїв під час процесу приготування

Ви можете змінити кількість напою та міцність кави під час процесу приготування напою.



- Під час подачі напою (кави чи молока) відрегулюйте за допомогою слайдера «Кількість напою» відповідну кількість напою.
- Під час процесу помелу відрегулюйте за допомогою слайдера «Міцність кави» бажану міцність кави.

5.7 Зупинка приготування напою

Якщо ви хочете завчасно припинити приготування напою, то повторно натисніть на вибрану клавішу вибору.

5.8 Одночасне приготування двох чашок напою



За допомогою кнопки «2 чашки» ви можете приготувати одночасно дві чашки напою. Функція приготування двох чашок дійсна для еспресо, капуччіно, кави-крем та латте макіато. Для всіх інших напоїв приготування двох чашок напою неможливе.

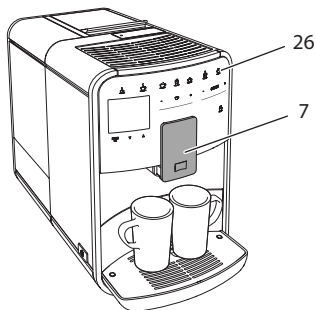

Мал. 15: Приготування двох чашок напою

1. Поставте під випуск (7) дві чашки.
2. Натисніть на кнопку «2 чашки» (26).
3. Надалі дійте відповідно до опису приготування відповідних напоїв.

Інформація

- Налаштування дійсне тільки для приготування наступного напою.
- Якщо протягом 1 хвилини ви не приготуєте напій, то прилад автоматично переходить в режим приготування однієї чашки напою.

6 Зміна налаштувань для постійного приготування напоїв

Прилад пропонує вам додаткові можливості приготування кавових напоїв. Ви можете використовувати попередньо задані рецепти або змінювати налаштування для постійного приготування напоїв.

6.1 Вибір рецептів

Вам пропонуються наступні кавові напої:

- **Еспресо: еспресо** (стандарт), рістретто, лунго, подвійне еспресо, подвійне рістретто.
- Кава-крем: кава-крем (стандарт), подвійна кава-крем, американо, американо екстра міцна, лонг блек.
- Капуччіно: капуччіно (стандарт), еспресо макіато, кава-латте, кава з молоком.
- **Латте макіато: латте макіато** (стандарт), латте макіато екстра міцна, латте макіато потрійна міцність, флет вайт.

Інформація

Вибір рецепту залишається дійсним до повторної зміни напою.

Процес вибору рецепту подібний для всіх напоїв. У якості прикладу ми пропонуємо опис вибору рістретто.

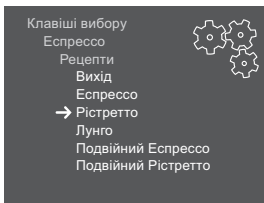

Мал. 16: Вибір рецепту для рістретто

Умова: на дисплеї відображена індикація готовності.

1. Натисніть на кнопку «меню/ок» і тримайте 2 секунди.
 - » На дисплеї з'являється меню.
2. Перейдіть в меню *Клавіші вибору* > *Еспресо* > *Рецепти*.
3. Виберіть *Рістретто*, користуючись кнопками зі стрілками, та підтвердьте натисканням «меню/ок».
4. Виберіть повторно команду *Вихід* для виходу з меню.
 - » На дисплеї з'являється індикація готовності.
 - » При наступних циклах приготування еспресо буде використовуватися рецепт рістретто.

6.2 Зміна попередніх налаштувань

У залежності від напою ви можете змінювати наступні попередні налаштування:

- **Кількість кави:** в мілілітрах,
- **Кількість молока:** в мілілітрах,
- **Кількість пінки:** в мілілітрах,
- **Кількість гарячої води:** в мілілітрах,
- **Міцність кави:** дуже м'яка, м'яка, нормальна, міцна, дуже міцна,
- **Температура:** низька, нормальна, висока.

Інформація

Попередні налаштування залишаються дійсними до їх наступної зміни.

Процес зміни налаштувань для приготування напоїв подібний для всіх напоїв. У якості прикладу ми пропонуємо опис зміни міцності кави для еспресо.

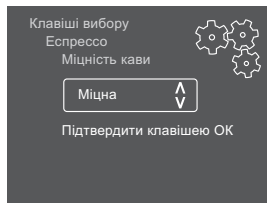

Мал. 17: Регулювання міцності кави

Умова: на дисплеї відображена індикація готовності.

1. Натисніть на кнопку «меню/ок» і тримайте 2 секунди.
 - » На дисплеї з'являється меню.
2. Перейдіть в меню *Клавіші вибору* > *Еспресо* > *Міцність кави*.
3. Виберіть бажану міцність кави, користуючись кнопками зі стрілками, та підтвердьте натисканням «меню/ок».
4. Виберіть повторно команду *Вихід* для виходу з меню.
 - » На дисплеї з'являється індикація готовності.
 - » При наступних циклах приготування еспресо буде використовуватися вибрана міцність кави.

7 Індивідуальні налаштування – «Моя кава»

За допомогою функції «Моя кава» ви можете зберегти та закріпити за окремим користувачем індивідуальні налаштування для напоїв.

7.1 Редагування особистого профілю користувача

У приладі можуть використовуватися до чотирьох профілів користувача.

Заміна назви профілю користувача

Ви можете змінювати назви профілів користувача.

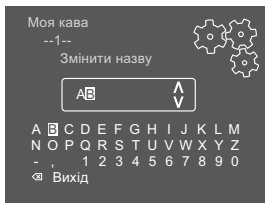

Мал. 18: Зміна назви профілю користувача

Умова: на дисплеї відображена індикація готовності.

1. Натисніть на кнопку «меню/ок» і тримайте 2 секунди.
 - » На дисплеї з'являється меню.
2. Перейдіть в меню *Моя кава*.
3. Користуючись кнопками зі стрілками, виберіть користувача та підтвердьте натисканням «меню/ок».
4. Виберіть *Змінити назву*, користуючись кнопками зі стрілками, та підтвердьте натисканням «меню/ок».
 - » З'являється меню для вибору окремих знаків.
5. Вибирайте окремі знаки, користуючись кнопками зі стрілками, та підтвердьте натисканням «меню/ок» (див. Мал. 18).
6. Виберіть повторно команду *Вихід* для виходу з меню.
 - » На дисплеї з'являється індикація готовності.

Активация/деактивация профілю користувача

Ви можете використовувати тільки тих користувачів, чиї профілі активовані.

Умова: на дисплеї відображена індикація готовності.

1. Натисніть на кнопку «menu/ok» і тримайте 2 секунди.
 - » На дисплеї з'являється меню.
2. Перейдіть в меню *Моя кава*.
3. Користуючись кнопками зі стрілками, виберіть користувача та підтвердьте натисканням «menu/ok».
4. Виберіть *Активний/Неактивний*, користуючись кнопками зі стрілками, та підтвердьте натисканням «menu/ok».
5. Виберіть *Активний* чи *Неактивний*, користуючись кнопками зі стрілками, та підтвердьте натисканням «menu/ok».
6. Виберіть повторно команду *Вихід* для виходу з меню.
 - » На дисплеї з'являється індикація готовності.

7.2 Вибір/зміна індивідуальних налаштувань

У залежності від напою ви можете налаштувати для користувача наступні параметри:

- **Кількість кави:** в мілілітрах,
- **Кількість молока:** в мілілітрах,
- **Кількість пінки:** в мілілітрах,
- **Кількість гарячої води:** в мілілітрах,
- **Міцність кави:** дуже м'яка, м'яка, нормальна, міцна, дуже міцна,
- **Температура:** низька, нормальна, висока.

Процес наділення користувача індивідуальними налаштуваннями для напоїв завжди виглядає подібно. У якості прикладу ми пропонуємо опис налаштування кількості кави для капучіно.

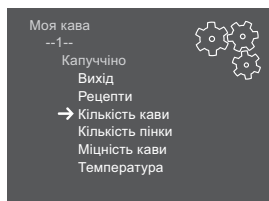

Мал. 19: Зміна індивідуальних налаштувань

Умова: на дисплеї відображена індикація готовності.

1. Натисніть на кнопку «menu/ok» і тримайте 2 секунди.
 - » На дисплеї з'являється меню.

2. Перейдіть в меню *Моя кава*.
 3. Користуючись кнопками зі стрілками, виберіть користувача та підтвердьте натисканням «меню/ок».
 4. Перейдіть в меню *Капуччіно* > *Кількість кави*.
 5. Виберіть кількість, користуючись кнопками зі стрілками, та підтвердьте натисканням «меню/ок».
 6. Виберіть повторно команду *Вихід* для виходу з меню.
- » На дисплеї з'являється індикація готовності.
 - » При наступному приготуванні капуччіно даним користувачем буде використовуватися вибрана кількість кави.

7.3 Приготування напоїв з використанням індивідуальних налаштувань



Приготування напоїв за допомогою функції «Моя кава» схоже для всіх напоїв. У якості прикладу ми пропонуємо опис приготування капуччіно.

Умова: на дисплеї відображена індикація готовності, та виконане підключення для приготування молока.

1. Поставте під випуск чашку.
 2. Натискайте кнопку «Моя кава» до тих пір, поки на дисплеї не з'явиться індикація бажаного користувача.
 3. Натисніть на кнопку «Капуччіно».
 - » Запустіть процес помелу та подачу кави.
 - » подача кави закінчується автоматично.
 - » Починається подача молока.
 - » подача готового напою закінчується автоматично.
 4. Заберіть чашку.
 - » На дисплеї з'являється *Легке очищення?* (Натисніть «ОК» для *старту*).
 5. Ви можете виконати програму «Легке очищення» або продовжити готувати напої.
 - a) Виконайте програму «Легке очищення». Дійте відповідно до інструкцій на дисплеї. Відповідну інформацію ви знайдете в розділі 9.4 Програма «Легке очищення» на сторінці 285.
 - b) Продовжуйте готувати напої.
- » На дисплеї з'являється індикація готовності.

Інформація

- Для виходу з функції «Моя кава» натискайте кнопку «Моя кава» до тих пір, поки не з'явиться індикація готовності.
- Якщо протягом 3 хвилин ви не приготуєте напій, то прилад автоматично переходить в режим індикації готовності.

8 Зміна основних налаштувань

У наступному розділі пропонується роз'яснення операцій з обслуговування, які змінюють основні налаштування приладу.

8.1 Налаштування мови

Ви можете налаштувати мову текстів на дисплеї.

Умова: на дисплеї відображена індикація готовності.

1. Натисніть на кнопку «меню/ок» і тримайте 2 секунди.
 - » На дисплеї з'являється меню.
2. Перейдіть в меню *Мова*.
3. Виберіть мову, користуючись кнопками зі стрілками, та підтвердьте натисканням «меню/ок».
4. Вийдіть з меню, вибравши команду *Вихід*.
 - » На дисплеї з'являється індикація готовності.

8.2 Налаштування часу

Ви можете налаштувати час, що відображається на дисплеї.

Умова: на дисплеї відображена індикація готовності.

1. Натисніть на кнопку «меню/ок» і тримайте 2 секунди.
 - » На дисплеї з'являється меню.
2. Перейдіть в меню *Годинник*.
3. Виберіть час в годинах і хвилинах, користуючись кнопками зі стрілками. Кожне з налаштувань підтвердьте натисканням «меню/ок».
4. Вийдіть з меню, вибравши команду *Вихід*.
 - » На дисплеї з'являється індикація готовності.

Інформація

Якщо ви хочете відмінити індикацію часу на дисплеї, то встановіть його на 00:00.

8.3 Налаштування режиму автоматичного вимикання

Якщо ви довший час не виконуєте операцій управління приладом, то він по закінченні заданого часу автоматично вимикається. В меню *Автом. вимк.* встановіть період часу до вимикання. Також чи можете задати точний момент часу.

І Інформація

Якщо одночасно активовано період часу до вимикання та точний момент часу вимикання, то прилад вимикається при настанні більш раннього заданого часу.

Налаштування періоду часу для автоматичного вимикання

Умова: на дисплеї відображена індикація готовності.

1. Натисніть на кнопку «меню/ок» і тримайте 2 секунди.
 - » На дисплеї з'являється меню.
2. Перейдіть в меню *Автом. вимк. > Вимк. через...*
3. Виберіть час, користуючись кнопками зі стрілками, та підтвердьте натисканням «меню/ок».
4. Виберіть повторно команду *Вихід* для виходу з меню.
 - » На дисплеї з'являється індикація готовності.

І Інформація

Автоматичне вимикання неможливо повністю деактивувати. Якщо на кавомашині не виконуються операції управління протягом щонайменше 8 годин, то прилад вимикається.

Налаштування часу автоматичного вимикання

Точний час вимикання деактивований в заводському виконанні.

Умова: на дисплеї відображена індикація готовності.

1. Натисніть на кнопку «меню/ок» і тримайте 2 секунди.
 - » На дисплеї з'являється меню.
2. Перейдіть в меню *Автом. вимк. > Вимк. о...*
3. Виберіть час в годинах і хвилинах, користуючись кнопками зі стрілками. Кожне з налаштувань підтвердьте натисканням «меню/ок».
4. Виберіть повторно команду *Вихід* для виходу з меню.
 - » На дисплеї з'являється індикація готовності.

І Інформація

Якщо ви хочете деактивувати автоматичне вимикання, то встановіть точний час вимкнення на 00:00.

8.4 Налаштування енергозберігаючого режиму

Енергозберігаючий режим впливає на зниження температури нагрівання та вимикає освітлення панелі управління. При натисканні кнопки «menu/ok» освітлення знову вмикається.

Якщо ви довгий час не виконуєте операцій управління приладом, то він по закінченні заданого часу автоматично переходить в енергозберігаючий режим. В меню *Енергозберігаючий режим* встановіть період часу, по закінченні якого активується енергозберігаючий режим.

Умова: на дисплеї відображена індикація готовності.

1. Натисніть на кнопку «menu/ok» і тримайте 2 секунди.
 - » На дисплеї з'являється меню.
2. Перейдіть в меню *Енергозберігаючий режим*.
3. Виберіть період часу, користуючись кнопками зі стрілками, та підтвердьте натисканням «menu/ok».
4. Вийдіть з меню, вибравши команду *Вихід*.
 - » На дисплеї з'являється індикація готовності.

Інформація

- Натисканням кнопки «menu/ok» ви вийдете з енергозберігаючого режиму.
- Енергозберігаючий режим неможливо повністю деактивувати. Якщо на кавомашині не виконуються операції управління протягом щонайменше 4 годин, то прилад переходить в енергозберігаючий режим.

8.5 Скидання на заводські налаштування

Ви можете скинути налаштування приладу на заводські.

Інформація

Якщо ви виконуєте скидання приладу на заводські налаштування, то втрачаються всі індивідуальні налаштування, включаючи налаштування в меню «Моя кава».

Умова: на дисплеї відображена індикація готовності.

1. Натисніть на кнопку «menu/ok» і тримайте 2 секунди.
 - » На дисплеї з'являється меню.
2. Перейдіть в меню *Система > Заводські налаштування*.

3. Виберіть *Скинути*, користуючись кнопками зі стрілками, та підтвердьте натисканням «меню/ок».
 4. Виберіть повторно команду *Вихід* для виходу з меню.
- » На дисплеї з'являється індикація готовності.

8.6 Індикація в меню Система

У меню *Система* ви отримуєте інформацію про статус приладу.

Інформацію ви можете отримати через меню *Система* > *Статистика* та меню *Система* > *Програмна версія*. Для виходу з меню натисніть на кнопку «меню/ок».

У наступній таблиці вам пропонується загальний огляд змісту інформації.

Меню	Інформація
<i>Статистика</i>	
<i>Кількість порцій</i>	Кількість порцій напоїв, приготовлених з моменту введення в експлуатацію.
<i>Очищ. блока завар.</i>	Кількість проведених циклів очищення.
<i>Очищення від накипу</i>	Кількість проведених циклів очищення від накипу.
Індикатор виконання завдання	Графічно показує залишок циклів приготування напоїв до того моменту, коли прилад видасть запит на проведення очищення системи або очищення від накипу.
<i>Програмна версія</i>	
<i>MAIN XXXXXXXXXXXX</i>	Встановлена версія програмного забезпечення.

8.7 Регулювання ступеня помелу

Ступінь помелу кави впливає на смак кави. Перед поставкою виконане оптимальне налаштування ступеня помелу. Ми рекомендуємо виконувати юстування ступеня помелу не раніше, ніж після приблизно 1000 порцій (приблизно 1 рік).

УВАГА

Налаштування ступеня помелу в неробочому режимі кавомолки може призвести до пошкодження самої кавомолки.

- Налаштування ступеня помелу виконуйте тільки під час роботи кавомолки.

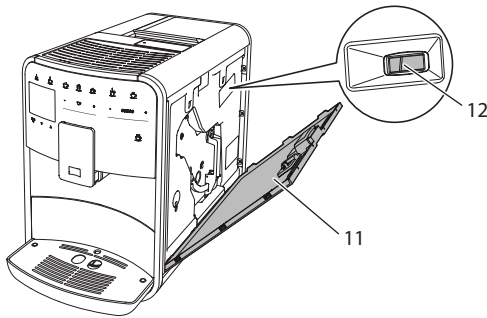

Мал. 20: Регулювання ступеня помелу

Умова: на дисплеї відображена індикація готовності.

1. Відкрийте захисну кришку (11). Для цього схопіть її за заглиблення з правої сторони приладу та потягніть кришку вгору.
 2. Приготуйте будь-який напій.
 3. Перемістіть важіль (12) вперед або назад під час роботи кавомолки.
 - Переміщення важеля назад = більш грубий помел
 - Переміщення важеля вперед = більш тонкий помел
 4. Закрийте захисну кришку. Для цього вставте кришку вниз в прилад та поверніть її в напрямку вгору так, щоб вона зафіксувалася.
- » На дисплеї з'являється індикація готовності.

Інформація

Ступінь помелу оптимально відрегульовано, якщо кава рівномірно тече з випуску та якщо при цьому утворюється густий крем.

8.8 Переобладнання виводу для шланга подачі молока

Шланг для приготування молока можна встановити зліва чи справа від випуску.

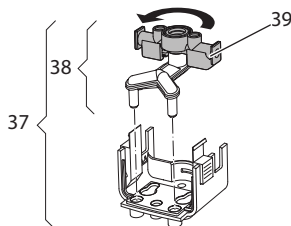

Мал. 21: Розвернути впуск

Для переобладнання випуску дійте наступним чином:

1. Витягніть шланг для приготування молока з приладу.
2. Пересуньте випуск в крайнє нижнє положення.
3. Розімкніть блок приготування молока (37) двома пальцями руки та витягніть блок приготування молока з випуску рухом вниз.
4. Витягніть розподілювач молока (38) з блоку приготування молока рухом ввєрх.
5. Розверніть впуск (39) на 180°.

Монтаж відбувається у зворотній послідовності.

9 Догляд та технічне обслуговування

Завдяки регулярному проведенню очищення та технічного обслуговування ви забезпечуєтє стабільно високу якість ваших напоїв.

9.1 Загальні правила проведення очищення

Проводіть регулярне очищення приладу. Негайно витирайте зовнішні забруднення приладу молоком та кавою.

УВАГА

Застосування непридатних миючих засобів може призвести до дряпання поверхні.

- Не використовуйте абразивні серветки, губки та миючі засоби.

Умова: прилад перебуває у вимкненому стані.

- Зовнішнє очищення приладу виконуйте м'якою, вологою ганчіркою та звичайним засобом для миття посуду.
- Очищення піддону для збору крапель та ємності для кавової гущі виконуйте м'якою, вологою ганчіркою та звичайним засобом для миття посуду.
- Очищення ємності для кавових зерен виконуйте м'якою, сухою ганчіркою

9.2 Промивання кавової системи

При промиванні виконується очищення форсунок на випуску та внутрішніх частин системи приготування кави. У результаті цього вода для промивання потрапляє зсередини приладу в піддон для збору крапель.

При вмиканні та вимиканні прилад виконує автоматичне промивання кавової системи.

Промивання ви можете виконувати також в ручному режимі.

Умова: на дисплеї відображена індикація готовності.

1. Поставте під випуск чашку.
2. Натисніть на кнопку «меню/ок» і тримайте 2 секунди.
 - » На дисплеї з'являється меню.
3. Перейдіть в меню *Догляд > Промивання*.
4. Виберіть *Старт*, користуючись кнопками зі стрілками, та підтвердьте натисканням «меню/ок».
 - » Виконується промивання кавової системи.
 - » На дисплеї з'являється індикація готовності.

9.3 Очищення блоку заварювання

Для запобігання пошкодженню приладу ми рекомендуємо чистити блок заварювання один раз в тиждень.

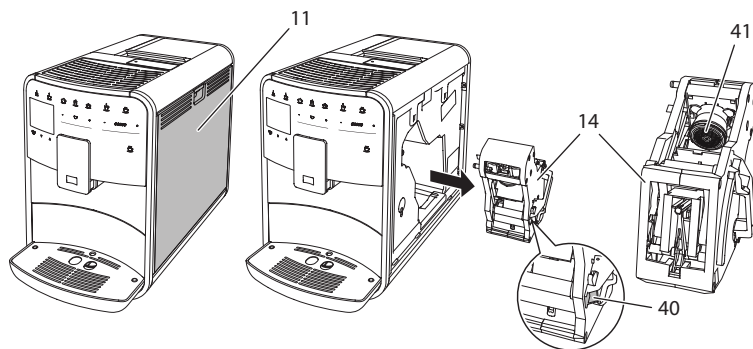

Мал. 22: Демонтаж блоку заварювання

Умова: прилад перебуває у вимкненому стані.

1. Відкрийте захисну кришку (11). Для цього схопіть її за заглиблення з правої сторони приладу та потягніть кришку вгору.
2. Натисніть та утримуйте червоний важіль (40) на рукоятці блоку заварювання (14), тепер поверніть рукоятку за годинниковою стрілкою, поки вона не зафіксується на упорі.
3. Витягніть з приладу блок заварювання, захопивши його за рукоятку.
4. Ґрунтовно промийте цілий блок заварювання з усіх сторін під струменем протічної води. Звертайте особливу увагу на те, щоб в ситі (41) не залишалося решток кави.
5. Залишіть блок заварювання сушитися, щоб з нього стекли краплі.
6. За допомогою м'якої, сухої ганчірки витріть з внутрішньої частини приладу рештки кави.

7. Вставте блок заварювання в прилад. Натисніть та утримуйте червоний важіль на рукоятці блоку заварювання, тепер поверніть рукоятку проти годинникової стрілки, поки вона не зафіксується на упорі.
8. Закрийте захисну кришку. Для цього вставте кришку вниз в прилад та поверніть її в напрямку вверх так, щоб вона зафіксувалася.

9.4 Програма «Легке очищення»

За допомогою програми «Легке очищення» виконується промивання молочної системи.

Після приготування напою з молоком прилад робить запит щодо виконання програми «Легке очищення».

Програму «Легке очищення» ви можете виконувати також в ручному режимі.

Умова: на дисплеї відображена індикація готовності.

1. Поставте під випуск чашку.
2. Натисніть на кнопку «menu/ok» і тримайте 2 секунди.
 - » На дисплеї з'являється меню.
3. Перейдіть в меню *Догляд > Легке очищення*.
4. Виберіть *Старт*, користуючись кнопками зі стрілками, та підтвердьте натисканням «menu/ok».
5. Дійте відповідно до інструкцій на дисплеї до завершення програми «Легке очищення».
 - » На дисплеї з'являється індикація готовності.

9.5 Програма «Очищення молочної системи»

За допомогою цієї програми виконується очищення системи приготування молока з використанням спеціального очисного засобу.

Для підтримання гігієни та з метою уникнення пошкоджень приладу ми рекомендуємо проводити дану програму очищення один раз в тиждень.

Програма очищення триває приблизно 3 хвилини, і її не слід переривати.

УВАГА

Застосування непридатних засобів для очищення молочної системи може призвести до пошкоджень.

- Використовуйте виключно засіб для очищення молочної системи кавомашин Melitta® PERFECT CLEAN.

Умова: на дисплеї відображена індикація готовності.

1. Поставте під випуск посудину мінімальною місткістю 0,7 літра.
 2. Натисніть на кнопку «тепу/ок» і тримайте 2 секунди.
 - » На дисплеї з'являється меню.
 3. Перейдіть в меню *Догляд > Очищення молочної системи*.
 4. Виберіть *Старт*, користуючись кнопками зі стрілками, та підтвердьте натисканням «тепу/ок».
 5. Дійте відповідно до інструкцій на дисплеї до завершення програми «Інтенсивне очищення».
- » На дисплеї з'являється індикація готовності.

Очищення молочного блоку

Додатково ми рекомендуємо регулярно проводити очищення молочного блоку, шланга для подачі молока та ємності для молока (в залежності від моделі).

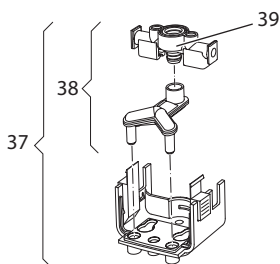

Мал. 23: Демонтаж молочного блоку

Для демонтажу молочного блоку дійте наступним чином:

1. Витягніть шланг для приготування молока з приладу.
2. Пересуньте випуск в крайнє нижнє положення.
3. Розімкніть блок приготування молока (37) двома пальцями руки та витягніть блок приготування молока з випуску рухом вниз.
4. Витягніть розподілювач молока (38) з блоку приготування молока рухом вгору.
5. Витягніть впуск (39) рухом вгору.
6. Прочистіть окремі деталі теплою водою. Використовуйте щітку для очищення, що входить в комплект поставки, м'яку, вологу ганчірку та звичайний засіб для миття посуду.

Монтаж відбувається у зворотній послідовності.

І Інформація

Ємність для молока (в залежності від моделі) можна мити в посудомийній машині.

9.6 Програма «Очищення кавової системи»

Завдяки даній програмі очищення та за допомогою м'яких засобів для кавомашин видаляються залишки та рештки кавової олії.

Для уникнення пошкоджень приладу ми рекомендуємо проводити дану програму очищення один раз в 2 місяці або при запиті приладу.

Програма очищення триває приблизно 15 хвилин, і її не слід переривати.

⚠ ОБЕРЕЖНО

Контакт з миючими засобами для кавомашин може призвести до подразнень очей та шкіри.

- Звертайте увагу на вказівки з використання, що містяться на упаковці засобу для очищення кавомашин.

УВАГА

Застосування непридатних засобів для очищення кавомашин може призвести до пошкоджень.

- Використовуйте виключно таблетки для очищення кавомашин Melitta® PERFECT CLEAN.

Умова: на дисплеї відображена індикація готовності.

1. Натисніть на кнопку «меню/ок» і тримайте 2 секунди.
 - » На дисплеї з'являється меню.
2. Перейдіть в меню *Догляд > Очищення*.
3. Виберіть *Старт*, користуючись кнопками зі стрілками, та підтвердьте натисканням «меню/ок».
4. Дійте відповідно до інструкцій на дисплеї до завершення програми очищення.
 - » На дисплеї з'являється індикація готовності.

9.7 Програма «Очищення від накипу»

Завдяки програмі «Очищення від накипу» та за допомогою засобу від накипу в кавомашинах видаляються нагромадження вапняного накипу на внутрішніх частинах приладу.

Для уникнення пошкоджень приладу ми рекомендуємо проводити дану програму очищення від накипу один раз в 3 місяці або при запиті приладу.

Програма очищення від накипу триває приблизно 25 хвилин, і її не слід переривати.

▲ ОБЕРЕЖНО

Контакт з засобом від накипу може призвести до подразнень очей та шкіри.

- Звертайте увагу на вказівки з використання, що містяться на упаковці засобу від накипу.

УВАГА

Застосування непридатних засобів від накипу може призвести до пошкоджень.

- Використовуйте виключно рідкі засоби від накипу для кавомашин Melitta® ANTI CALC.

УВАГА

Загвинчений водяний фільтр під час програми очищення від накипу може бути пошкодженим.

- Перед запуском програми очищення від накипу вийміть водяний фільтр (див. розділ 9.9 *Використання водяних фільтрів* на сторінці 290).
- Вставте водяний фільтр під час програми очищення від накипу в посудину з водопровідною водою.
- Після закінчення програми очищення від накипу ви можете знову вставити водяний фільтр в прилад та продовжити його використання.

Умова: на дисплеї відображена індикація готовності.

1. Натисніть на кнопку «меню/ок» і тримайте 2 секунди.
 - » На дисплеї з'являється меню.
2. Перейдіть в меню *Догляд > Очищення від накипу*.
3. Виберіть *Старт*, користуючись кнопками зі стрілками, та підтвердьте натисканням «меню/ок».
4. Дійте відповідно до інструкцій на дисплеї до завершення програми очищення від накипу.
 - » На дисплеї з'являється індикація готовності.

9.8 Регулювання жорсткості води

Відрегульована жорсткість води впливає на частотність проведення очищення від накипу. Чим жорсткіша вода, тим частіше прилад підлягає очищенню від накипу.

Інформація

Якщо ви використовуєте водяний фільтр (див. розділ 9.9 *Використання водяних фільтрів* на сторінці 290), то ви не можете регулювати жорсткість води.

Визначте жорсткість води за допомогою смужок-індикаторів, що додаються до комплекту поставки. Враховуйте інструкції на упаковці смужок-індикаторів та в таблиці *Діапазон жорсткості води на сторінці 295*.

Умова: на дисплеї відображена індикація готовності.

1. Натисніть на кнопку «меню/ок» і тримайте 2 секунди.
 - » На дисплеї з'являється меню.
2. За допомогою кнопок зі стрілками перейдіть в меню *Жорсткість води*.
3. Виберіть діапазон жорсткості води, користуючись кнопками зі стрілками, та підтвердьте натисканням «меню/ок».
4. Вийдіть з меню, вибравши команду *Вихід*.
 - » На дисплеї з'являється індикація готовності.

9.9 Використання водяних фільтрів

Використання водяного фільтра подовжує строк служби приладу, а також зменшує необхідність видалення накипу. Водяний фільтр, що входить в комплект поставки, відфільтровує вапно та інші шкідливі речовини, що містяться у воді.

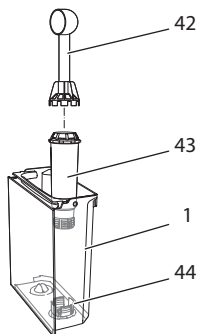

Мал. 24: Закручування/викручування водяного фільтра

Водяний фільтр (43) за допомогою пристрою на кінці ложки для кави (42) закручується та викручується з різьби (44) на дні резервуара для води (1).

Встановлення водяного фільтра

Інформація

Перед встановленням водяного фільтра, покладіть його на декілька хвилин в ємність зі свіжою водопровідною водою.

Умова: на дисплеї відображена індикація готовності.

1. Натисніть на кнопку «меню/ок» і тримайте 2 секунди.
 - » На дисплеї з'являється меню.
2. Перейдіть в меню *Догляд > Фільтр > Вставити фільтр*.
3. Виберіть *Старт*, користуючись кнопками зі стрілками, та підтвердіть натисканням «меню/ок».
4. Дійте відповідно до інструкцій на дисплеї.
 - » Жорсткість води автоматично встановлюється на *М'яка*.
 - » На дисплеї з'являється індикація готовності.

Заміна водяного фільтра

Замініть водяний фільтр, якщо вам про це повідомляє прилад.

Умова: на дисплеї відображена індикація готовності.

1. Натисніть на кнопку «меню/ок» і тримайте 2 секунди.
 - » На дисплеї з'являється меню.
2. Перейдіть в меню *Догляд* > *Фільтр* > *Замінити фільтр*.
3. Виберіть *Старт*, користуючись кнопками зі стрілками, та підтвердьте натисканням «меню/ок».
4. Дійте відповідно до інструкцій на дисплеї.
 - » На дисплеї з'являється індикація готовності.

Знімання водяного фільтра

Водяний фільтр не повинен залишатися в сухому виді протягом довшого періоду часу. При більш тривалому невикористанні ми рекомендуємо зберігати водяний фільтр в холодильнику в ємності з водопровідною водою.

Умова: на дисплеї відображена індикація готовності.

1. Натисніть на кнопку «меню/ок» і тримайте 2 секунди.
 - » На дисплеї з'являється меню.
2. Перейдіть в меню *Догляд* > *Фільтр* > *Зняти фільтр*.
3. Виберіть *Старт*, користуючись кнопками зі стрілками, та підтвердьте натисканням «меню/ок».
4. Дійте відповідно до інструкцій на дисплеї.
 - » Жорсткість води автоматично скидається на попереднє значення.
 - » На дисплеї з'являється індикація готовності.

10 Несправності

Якщо після використання названих нижче заходів вам не вдалося усунути несправності або якщо у вас виникли поломки, не вказані у даному керівництві, то звертайтеся за консультацією на нашу гарячу лінію.

ТОВ «ІНДЖЕНІУМ»

+380 (44) 359-04-17

Несправність	Причина	Рішення
Кава виходить з випуску тільки окремими краплями.	Занадто тонка ступінь помелу.	<ul style="list-style-type: none"> Встановити більш грубу ступінь помелу (див. розділ 8.7 на сторінці 281).
	Прилад забруднений.	<ul style="list-style-type: none"> Очистити блок заварювання (див. розділ 9.3 на сторінці 284). Провести програму очищення (див. розділ 9.6 на сторінці 287).
	Прилад забитий накипом.	<ul style="list-style-type: none"> Провести очищення від накипу (див. розділ 9.7 на сторінці 288).
Кава не тече.	Резервуар для води не заповнений або вставлений неналежним чином.	<ul style="list-style-type: none"> Заповнити резервуар для води, звернувши увагу на його належну посадку (див. розділ 4.6 на сторінці 264).
	Блок заварювання забитий.	<ul style="list-style-type: none"> Очистити блок заварювання (див. розділ 9.3 на сторінці 284).
Індикація на дисплеї <i>Засипте кавові зерна</i> , хоча ємність для кавових зерен заповнена.	Зерна не падають в кавомолку.	<ul style="list-style-type: none"> Легко постукати по ємності для кавових зерен. Очистити ємність для кавових зерен. Кавові зерна надто оліїсті. Використовувати інші зерна.
	Перемикач «ВИБІР ЗЕРЕН» стоїть посередині.	<ul style="list-style-type: none"> Перемикач «ВИБІР ЗЕРЕН» пересунути вправо або вліво.
Гучний шум кавомолки.	Чужорідний предмет в кавомолці.	<ul style="list-style-type: none"> Звернутися на гарячу лінію.
Після вийняття блоку заварювання не вдається вставити в прилад.	Блок заварювання замкнено неналежним чином.	<ul style="list-style-type: none"> Перевірити, чи рукоятка для замикання блоку заварювання фіксується належним чином (див. розділ 9.3 на сторінці 284).
	Привід не в належному положенні.	<ul style="list-style-type: none"> Натиснути кнопку «Моя кава» та утримувати в натиснутому стані. Додатково натиснути на кнопку «Вмк/Вимк». Прилад виконує процес ініціалізації. Відпустіть кнопки.
Індикація <i>Помилка системи</i> на дисплеї.	Помилка програмного забезпечення	<ul style="list-style-type: none"> Прилад вимкнути і знову ввімкнути (див. розділ 4.1 на сторінці 258). Звернутися на гарячу лінію.

11 Транспортування, зберігання на складі та утилізація

11.1 Випаровування залишкової води

Якщо прилад не використовується протягом довшого періоду часу, то перед транспортуванням або у випадку небезпеки замерзання ми рекомендуємо провести процес випаровування.

Під час випаровування з приладу видаляються залишки води.

Умова: на дисплеї відображена індикація готовності.

1. Натисніть на кнопку «меню/ок» і тримайте 2 секунди.
 - » На дисплеї з'являється меню.
2. Перейдіть в меню *Система* > *Випаровування*.
3. Виберіть *Старт*, користуючись кнопками зі стрілками, та підтвердіть натисканням «меню/ок».
4. Дійте відповідно до інструкцій на дисплеї.
 - » Прилад вимикається.

11.2 Транспортування приладу

УВАГА

Замерзання залишків води в приладі може призвести до його пошкодження.

- Забезпечте такі умови, щоб прилад не зазнавав впливу температур нижче 0 °С.

Інформація

Прилад транспортуйте в оригінальній упаковці. Завдяки цьому ви можете уникнути пошкоджень під час транспортування.

Перш ніж транспортувати прилад, виконайте наступні операції

1. Випаруйте воду з приладу (див. розділ 11.1 *Випаровування залишкової води* на сторінці 293).
2. Спорожніть піддон для збору крапель та контейнер для кавової гущі.
3. Спорожніть резервуар для води.
4. Спорожніть ємність для кавових зерен.
5. Проведіть очищення приладу (див. розділ 9.1 *Загальні правила проведення очищення* на сторінці 283).
6. Прикріпіть незакріплені частини (підставку під чашки і т.д.) за допомогою придатної клейкої стрічки.
7. Запакуйте прилад.

11.3 Утилізація приладу



Позначені даним символом прилади підпадають під Директиву ЄС 2002/96/ЄС щодо утилізації відходів електричного та електронного обладнання (WEEE).

Електричні прилади не утилізуються з побутовими відходами.

- Забезпечте екологічно чисту утилізацію приладу, здавши його у відповідний пункт прийому для подальшої переробки.

12 Технічні дані

Технічні дані	
Робоча напруга	220 В - 240 В, 50 Гц
Споживання потужності	макс. 1450 Вт
Тиск насоса	статичний макс. 15 бар
Розміри	
Ширина	255 мм
Висота	365 мм
Глибина	465 мм
Місткість	
Ємність для кавових зерен	2 × 135 г
Резервуар для води	1,8 л
Вага (в пустому стані)	10,1 кг
Навколишні умови	
Температура	10 °C - 32 °C
Відносна вологість	30 % - 80 % (неконденсуюча)

Діапазон жорсткості води	°dH	°f
М'яка	0 - 7,2	0 - 13
Помірна	7,2 - 14	13 - 25
Жорстка	14 - 21,2	25 - 38
Дуже жорстка	> 21,2	> 38

Заводські налаштування		
Еспрессо	Кількість напою	40 мл
	Міцність кави	Міцна
	Температура заварювання	Нормальна
Кава-крем	Кількість напою	120 мл
	Міцність кави	Міцна
	Температура заварювання	Нормальна
Капучіно	Кількість напою	130 мл
	Міцність кави	Міцна
	Температура заварювання	Нормальна
Латте макіато	Кількість напою	190 мл
	Міцність кави	Міцна
	Температура заварювання	Нормальна
Молоко	Кількість пінки	120 мл
	Кількість молока	120 мл
Гаряча вода	Кількість напою	120 мл



Melitta Europa GmbH & Co. KG
Division Household Products
Ringstr. 99
D-32427 Minden
Germany
www.melitta.de

Editorial department:
ZINDEL AG
www.zindel.de